



## ラッセルホブス クラシクトースター 9326 JP



## 取扱説明書 保証書

本製品は家庭用です。業務用として使用しないでください。

- この取扱説明書の裏表紙に保証書がついています。販売店とお買い上げ日のご記入を必ずお受けください。
- 必ずこの取扱説明書をお読みのうえ、正しくご使用ください。

# はじめに

このたびは、「ラッセルホブス・クラシックトースター9326JP」をお買い上げいただき、まことにありがとうございます。

ソルトン・ヨーロッパ社のラッセルホブス製品は、ヨーロッパ、アメリカを始め、世界各国で高い評価をいただいているイギリスの家庭用電気製品ブランドです。本製品は、ラッセルホブスブランドのクラシックシリーズの製品で、日本仕様にされたものです。このクラシックトースターには、新しく開発した新機能トーステック (TOASTECH™) システムが使用されています。パンを美味しく焼くことを追求した、この新しい技術により、従来の方式に比べ、より少ない電力で素早く、表面はカリッと、中身は水分を逃さずふっくらとした香ばしい焼き上がりを引き出しています(当社比)。また、クラシックスタイルの美しいステンレス製で、多くの方々にご満足いただける製品です。ご使用になられる前に、この取扱説明書をよくお読みいただき、楽しい食生活にお役立てください。

## 目次

安全上のご注意	3~5
各部の名称	6~7
ご使用方法	8~9
「故障かな?」と思ったら	13
仕様	13
アフターサービス	14~15

この取扱説明書は、ご使用前によくお読みになって、安全なところに保管しておいてください。この製品を他人に譲渡する時は、取扱説明書も一緒に譲渡してください。また、包装は使用する前に取り払ってください。ただし、製品が正常に作動するのを確認するまで、梱包・包装類は捨てないでください。

## 安全上のご注意

- ご使用前に、この「安全上のご注意」をよくお読みのうえ、正しくお使いください。
- ここに示した注意事項は、製品を正しくお使いいただき、人体への危害や損害を未然に防止するためのものですので、必ずお守りください。
- お読みになった後は、お使いになられる方がいつも見られる場所に必ず保管してください。

表示を無視して誤った使い方をしたときに生じる内容を以下の2つに区分し、説明しています。



**警 告**

取り扱いを誤った場合、使用者が死亡または重症※<sup>1</sup>等を負う可能性が想定される内容



**注 意**

取り扱いを誤った場合、使用者が障害※<sup>2</sup>を負う可能性および物的損害※<sup>3</sup>のみの発生が想定される内容

- ※<sup>1</sup> 重症とは、失明や、けが、やけど（高温・低温）、感電、骨折、中毒などで、後遺症が残るものおよび治療に入院・長期の通院を要するものをさします。
- ※<sup>2</sup> 障害とは、治療に入院や長期の通院を要さない、けが、やけど、感電などをさします。
- ※<sup>3</sup> 物的障害とは、家屋・家財および家畜・ペットなどにかかわる拡大損害をさします。

お守りいただく内容の種類を次の絵表示で区分し、説明しています。



⊘の記号はしてはいけない「禁止」を示します。



一般的な禁止



水濡れ禁止



濡れ手禁止



分解禁止



●の記号は、必ずしていただく「強制」を示します。



必ず行う



差し込みプラグを抜く

# 安全上のご注意



## 警告

取り扱いを誤った場合、使用者が死亡または重症等を負う可能性が想定される内容



子供だけで使わせたり、幼児の手の届くところで使わないでください。感電、けが、やけどをする恐れがあります。

電源コードを傷付けたり、破損したり、加工したり、無理に曲げたり、引っ張ったり、ねじったり、束ねたり、熱器具に近づけないでください。また、重い物を乗せたり、挟み込んだり、加工したりすると電源コードが破損し、感電の原因になります。

電源コードや電源プラグが傷んだり、コンセントの差し込みがゆるい時は、使用しないでください。火災の原因になります。

カーテンの近くや下、あるいは他の可燃物の近くでは使わないでください。また、パンが焼け過ぎると、火災の原因になる場合がありますので、使用中は監視してその場を離れないようにしてください。

本体内部に手を入れないでください。感電する恐れがあります。

入り口の中に別の器具を入れないでください。故障の原因になります。特に手や金属製のもの(ナイフやフォークなど)を入れると感電の恐れがありますので、絶対にしないでください。

交流100V以外では使用しないでください。火災・感電の原因となります。



15A以上のコンセントを単独で使用してください。他の器具と併用すると分岐コンセント部が異常発熱して発火する恐れがあります。

電源プラグは、刃および刃の取付け面にほこりが付着している場合は、よく拭いてください。火災の原因になります。



本体を水につけたり、風呂場や流し台など水を利用する場所の近くでは使わないでください。また野外では使用しないでください。ショート・感電の恐れがあります。



電源プラグを抜く時は、電源コードを持たずに、必ず先端の電源プラグを持って引き抜いてください。感電やショートして、発火することがあります。

お手入れの際や使用時以外は、電源プラグをコンセントから抜いてください。けがややけど、絶縁劣化による感電や火災の原因になります。



ぬれた手で電源プラグを抜き差ししないでください。感電する恐れがあります。



改造はしないでください。修理技術者以外は、分解したり修理しないでください。火災、感電、けがの原因になります。修理はお買い上げの販売店または弊社にご相談ください。

## 安全上のご注意



### 注意

取り扱いを誤った場合、使用者が障害を負う可能性および物的損害のみの発生が想定される内容



トースターを転倒させたり、傾けたり、ゆすったりしないでください。感電や火災の原因になります。

電源コードをトースターの周りに巻いたり、熱い部分に触れさせたりしないでください。コードの被覆が溶けて、感電や火災の原因になります。

パン屑トレイが装着されないままで使用しないでください。故障の原因になります。

バターやマヨネーズなどを塗ったパンを焼かないでください。また、レーズンパンなども避けてください。サンドイッチラックを使用する場合は、パンから中の具がはみ出ないようにセットしてください。調理物が発火したり、故障の原因になります。

30分以上、連続使用はしないでください。庫内の温度が上昇し過ぎると温度ヒューズが切れ、スイッチが入らない状態になります。その際はメーカーによるヒューズ交換修理が必要になりますので、ご注意ください。

パン温め器にはパン以外のものを載せないでください。また、脂分や汁、実などが落ちる恐れのあるものも載せないでください。ショートしたり故障の原因になります。

規定のサイズを超えるパンは焼かないでください。発火や異常動作の原因となります。



パン屑は、装備のパン屑トレイ(後底部・中央)を引き出し、その都度捨ててください。パン屑が溜まり過ぎると電熱線や内部回路に付着して故障を起こす原因となります。

他の電気製品とコンセントを共有せず、必ず単独でコンセントを使用してください。他の電気製品と一緒に使用するとブレーカーが落ちたり、電流・電圧の変化によって制御基板が故障する場合があります。



使用中および使用直後しばらくは本体が熱くなっていますので、触れたり、本体を片付けたりしないでください。やけどをしたり故障する恐れがあります。

# 各部の名称

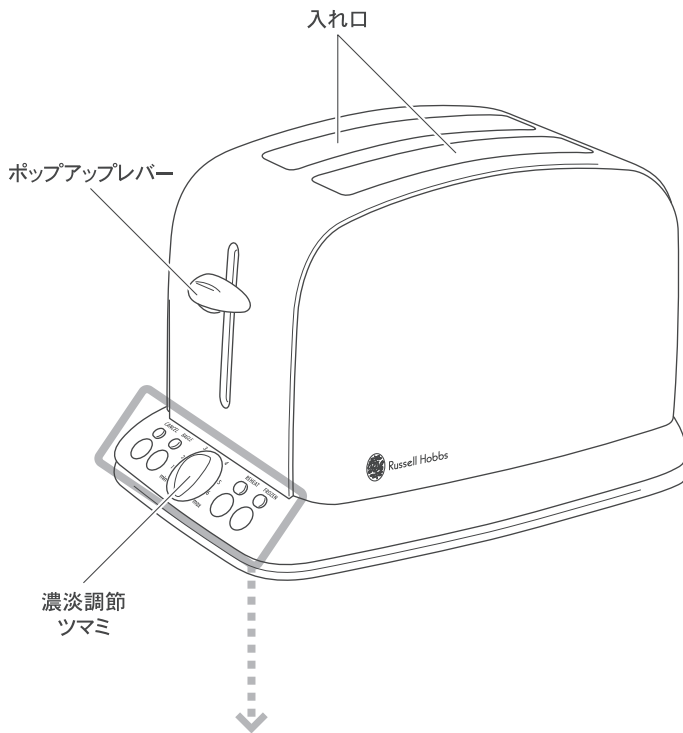

## 操作ボタン・つまみ

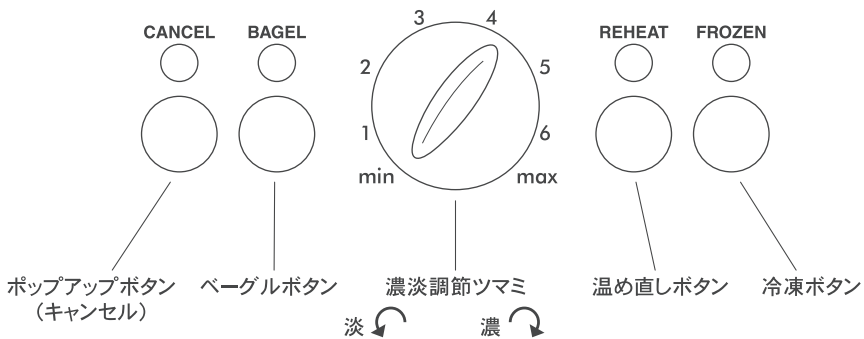

パン屑トレイ

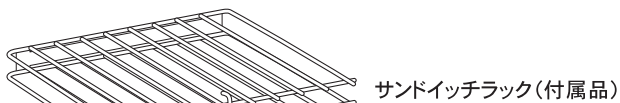
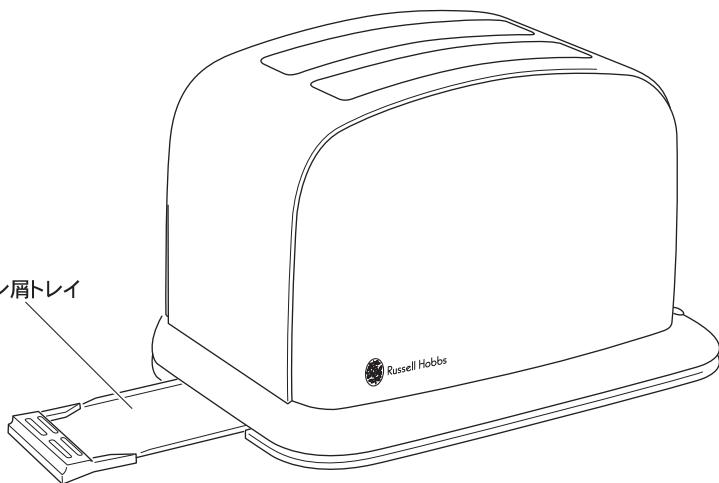

サンドイッチラック(付属品)

バスケット

ハンドル

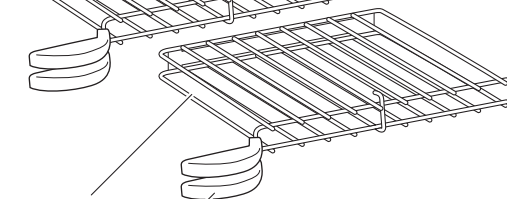

ハンドル

パン温め器(付属品)

パン受け台

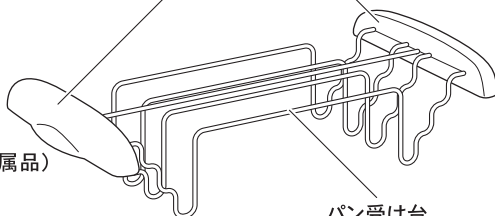

## ご使用方法

### ご使用の前に

- 初めてお使いになる前には、**空焼きをしてください**。この際、匂いが発生する場合がありますが、異常ではありません。
- 不安定な場所や、熱に弱い敷物の上などは避け、安定した場所に設置してください。

### ご使用方法

#### 1 トースターを設置する

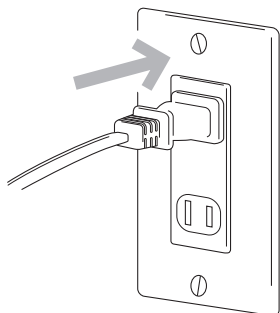

カーテンなどの可燃物から十分に離し、堅く、平らな、耐熱性のある台の上に置いてください。少しの熱でも影響を受けるようなものの上には置かないでください。電源プラグをコンセントに差し込んでください。

#### 2 パンをセットする

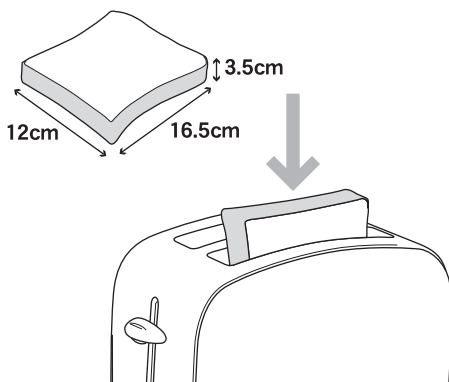

パンを入れ口の真中に入れてください。パンは高さ12cm、幅16.5cm、厚さ3.5cmまでのものが入ります。高さが10cm以下の小さなパンはサンドイッチラックに挟んで入れます。

#### ⚠ 注意

- ⊘ バターやマヨネーズなどを塗ったパンを焼かないでください。また、レーズンパンなども避けてください。調理物が発火したり、故障の原因になります。



### 3 焼き加減を調節する

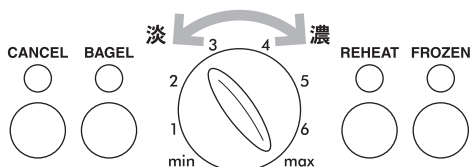

トースターのスイッチを入れる(ポップアップレバーを下げる)前には、まず濃淡調節ツマミをお好みの位置に合わせます。食パンの場合は1.5~3が目安です。一旦トースターのスイッチが入ってからは、調節ツマミを変えても最初の設定から変更できません。

### 4 パンを焼く

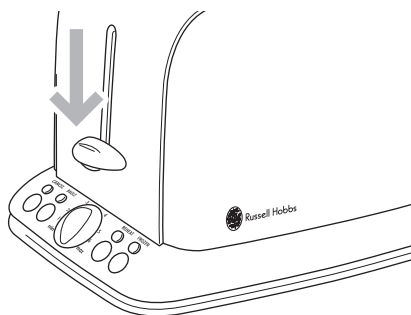

ポップアップレバーをいっぱいまで押し下げてください。レバーは電源に接続すると固定され、一番左のランプ(CANCEL灯)が点灯します。

※ランプが点灯後も、ポップアップレバーをいっぱいまで押し下げないと、レバーは固定されません。

### 5 パンを取り出す

レバーをさらに上へ手で持ち上げてください。

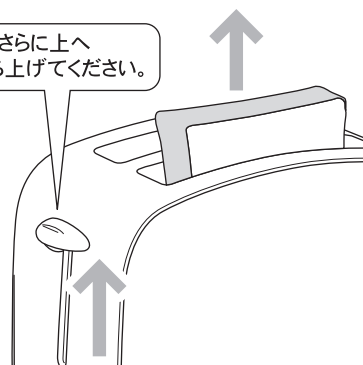

パンが焼き上がるとポップアップします。ポップアップしたらレバーをさらに手で持ち上げてパンを取り出します。

### 6 使用後は電源プラグを抜く

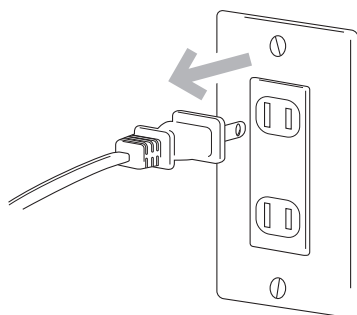

ご使用後はパンが残っていないこと、スイッチがオフになっていることを確認して電源プラグを抜いてください。電源プラグを抜くときは、電源コードを持たずに、必ず先端の電源プラグを持って引き抜いてください。

## ご使用方法

### 各種機能の使い方

このクラシックトースター9326JPIはトーストだけではなく、食パン以外のパンを温めたり、ホットサンドを作ったりと、様々な機能を簡単なボタン操作や付属品を使って行うことができます。

### 連続でパンを焼く

続けてパンを焼く時は、2 (P8) ~ 5 (P9) の項目を繰り返します。ただし、焼き加減を変更しない場合は、濃淡調節ツマミの調節はいりません。

### キャンセル (調理を中断する)

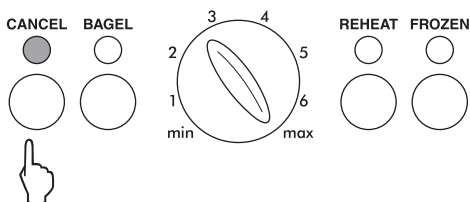

途中で焼くのを中止したい場合は、CANCELボタンを押します。パンがポップアップし、CANCEL灯が消えます。

### ベーグルを焼く

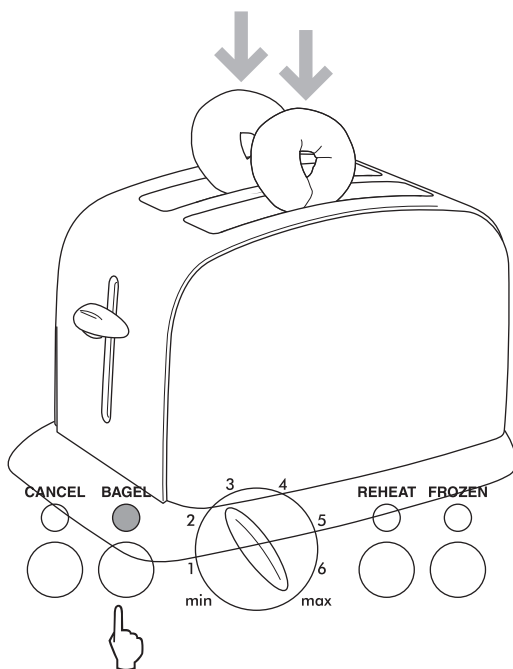

このトースターにはベーグル専用の調節機能が付いています。ベーグルを二つに輪切りにして、それぞれ入れ口に入れ、濃淡調節ツマミをお好みの位置にセットします。ポップアップレバーを押し下げてBAGELボタンを押します。ベーグル表示灯が点灯し、焼き時間を自動的に調節します。ベーグルは片面焼きと両面焼きがありますが、このトースターは両面焼きタイプです。片面焼きにしたい場合はパン温め器を使ってください。

# ご使用方法

## 冷めたトーストを温める

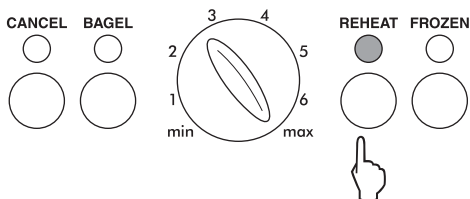

一度焼き上がった後、冷めてしまったトーストを温め直すことができます。冷めたトーストを入れ口に入れ、ポップアップレバーを押し下げ、REHEATボタンを押します。REHEAT灯が点灯し、約30秒間加熱してポップアップします。すっかり冷めてしまったトーストなどでは、適度な温かさになるまで繰り返してください。この時バターが塗られたトーストは入れないようご注意ください。

## 冷凍パンを焼く

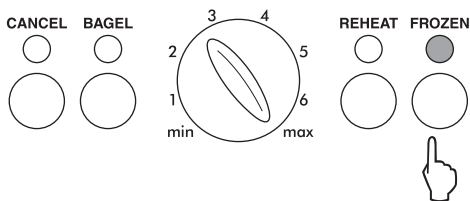

まず、濃淡調節つまみを2以上で、お好みの位置にセットします。解凍時間は自動調節されますので、通常のパンを焼く場合と同じ位置になります。冷凍パンを入れ口に入れ、レバーを押し下げ、FROZENボタンを押します。FROZEN灯が点灯し、解凍、焼き上げを自動的に調節します。

※ご使用の冷凍庫の温度設定や冷凍保存の状態によって、焼き上がりに差が生じる場合があります。

## サンドイッチラックを使う

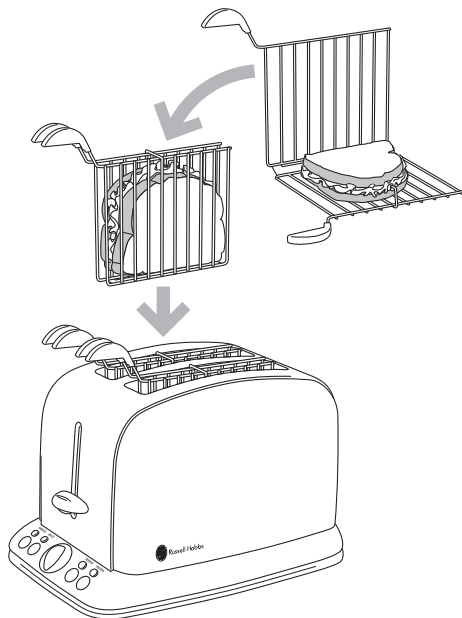

付属のサンドイッチラックは、ホットサンドを作る時や小さなパンを焼く時に使います。最大3cmの厚さまで使用できますが、サンドイッチの場合は1枚のパンの厚さが約1.3cm(10枚切り)以下のパンを使用してください。また、間に挟む具が、パンからはみ出さないようにしてください。特にベーコンなどの脂分の多いもの、チーズなどは溶け出して下に垂れてしまうようなものはご注意ください。中の具が重いと、ポップアップされない場合がありますが、設定時間になりますと自動的にスイッチが切れます。CANCEL灯が消えたら、サンドイッチラックのハンドルを持ち上げて取り出してください。

## ご使用方法

### 食パン以外を温める

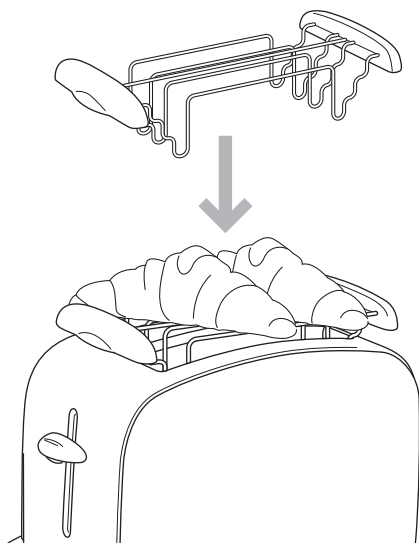

付属のパン温め器を入れ口に取り付けます。入れ口のフタが開いたままになり、熱が温め器まで届くようになります。クロワッサンやバターロールなど丸型のパンを温め器の上に載せ、レバーを押し下げます。焦がさずに温める場合はREHEATボタンを押します。約30秒でスイッチが切れ、レバーが上がります。よく焼く場合は、REHEATボタンを押さずに焼き加減を見てCANCELボタンを押してスイッチをオフにしてください。冷凍パンやパン以外のは使用しないでください。また、アルミホイルを使用しますと熱が伝導してハンドル部分のプラスチックが溶解するので、パンをそのまま載せてください。

### お手入れの仕方

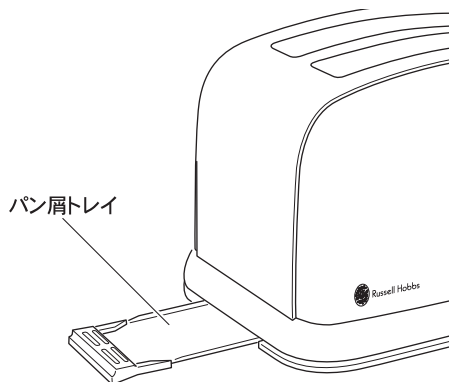

- ・パン屑は、パン屑トレイを引き出して捨ててください。
- ・本体の汚れは柔らかい布か、固く絞った布巾で拭き取ってください。
- ・しばらく使用しない場合は、庫内にホコリなどが入らないよう、入れ口を布などでふさいで保管してください。

## ⚠ 注意



本体の拭き取りにベンジン、シンナー、磨き粉、タワシなどは使わないでください。傷がついたり、変色・変形をおこし、故障の原因となります。



使用中および使用直後のしばらくは入れ口が熱くなっていますので、本体が完全に冷めるまでは触れないでください。やけどする恐れがあります。



本体を水につけたり、丸洗いしたりしないでください。ショート・感電の恐れがあります。

## 「故障かな?」と思ったら

以下のことをお確かめになり、それでも症状が改善しない場合には、お買い上げの販売店、もしくは弊社までご連絡ください。

### レバーを下げててもパンが下がらない、パンが焼けても上がってこない

- ・パンが反ったり変形したりしていませんか?
- ・パンが小さすぎたり薄すぎたりしませんか?
- ・パンが大きすぎたり厚すぎたりしませんか?

パンの大きさや重さ、形によって、レバーを下げててもパンが下がらなかったり、ポップアップしない場合があります。パンが下がらない場合は、パンをやや押し込むようにしてレバーを下げ、焼き上がってもパンが上がりきらない場合は、レバーを上いっぱいまで手で持ち上げてください。

小さいパンを焼くときは、サンドイッチラックをご使用ください。

### パンの焼き上がりが悪い

- ・濃淡調節ツマミをご確認ください。
- ・冷凍したパンを焼いていませんか?

レバーを押し下げた直後に、冷凍ボタンを押してパンを焼いてください。

(11ページの「冷凍パンを焼く」をご参照ください。)

- ・パンが薄すぎたり、1枚だけで焼いていませんか?

焼きむらになったり、片面だけ焦げ目が濃くなる場合がございます。

### レバーがセットできない

- ・電源プラグが抜けていませんか?
- ・30分以上の連続使用をしていませんか?

安全装置が働いてスイッチが入らない状態になります。その際はメーカーによる修理が必要になります。

### ヒーターの線跡が目立つ

パンの形と厚さによってはパンを抑えるワイヤーの跡が付きまます。異常ではありません。

## 仕様

モデルNo.	9326 JP	使用可能な パンのサイズ	大きさ12cm×16.5cm、厚さ3.5cm
電 源	100V 50/60Hz	付 属 品	パン温め器1個、 サンドイッチラック2個
消費電力	950W		
材 質	ステンレス、ポリプロピレン	商品企画	イギリス Salton Europe 社
サ イ ズ	W21.0×D31.0×H21.0cm	原 産 国	中国製
本体重量	2.1kg		
コードの長さ	1.7m		

## アフターサービス

### 保証について

- ・このラッセルホブス・クラシクトースター9326JPには、保証書がついています。保証書は販売店にて販売店名、お買い上げ日を記入していただきますと無効になりますので、ご注意ください。また、この取扱説明書の内容をよくお読みになり、大切に保管してください。
- ・保証期間はお買い上げ日から1年間です。保証規定の内容により無料修理またはお取り替えいたします。（保証期間でも有料修理となる場合がありますので、保証規定をよくお読みください。）
- ・保証期間後の修理は、販売店または弊社にご相談ください。修理によって機能が維持できる場合は、ご要望により有料修理いたします。

### 修理を依頼される場合

- ・故障かな?と思ったらご使用をやめて、15ページの保証規定並びに保証書の内容をよくお読みいただき、お買い上げの販売店または弊社にご連絡の上、修理をお申し付けください。
- ・修理をお申し付けの際は、品名（ラッセルホブス・クラシクトースター9326JP）と故障の状態をできるだけ詳しくお知らせください。



警告



ご自分で分解・修理は絶対しないでください。火災、感電、けがの原因となります。修理はお買い上げの販売店または弊社にご相談ください。

#### 弊社修理受付

お取り扱い、お手入れについてのご不明な点や、修理のお問い合わせは、お買い上げの販売店、もしくは弊社までお問い合わせください。

株式会社 大石アンドアソシエイツ

フリーダイヤル

**0120-520-227**

携帯電話、PHSからのご利用は

☎ 03-5333-4447

受付時間 / 9:30～18:30

（土・日・祝日および弊社休業日を除く）

〒151-0053 東京都渋谷区代々木3-8-3-4F

※お客様の個人情報は、弊社製品のご相談への対応や修理などに利用させていただき、ご相談内容の記録を残すことがあります。なお、修理やその確認業務を弊社の協力会社に委託する場合、法令に基づく義務の履行または権限の行使のために必要な場合、その他正当な理由がある場合を除き、弊社以外の第三者に個人情報を開示・提供はいたしません。

## アフターサービス

### 無料保証規定

- ・取扱説明書の注意事項に従った使用状態で、保証期間内に故障した場合は、無料修理またはお取り替えいたします。無料修理をご依頼になる場合は、お買い上げの販売店または弊社に、商品と保証書をご提示いただき、お申し付けください。
- ・保証期間内でも以下の場合は有料修理となります。
  1. 使用上の誤りおよび不当な修理や改造による故障および損傷。
  2. お買い上げ後の移動、輸送、落下等による故障および損傷。
  3. 火災、地震、水害、落雷、その他天災、異常電圧、指定以外の電圧・周波数での使用などによる故障および損傷。
  4. 車両、船舶等に搭載された場合の移動中での故障および損傷。
  5. 保証書の提示がない場合。
  6. 保証書にお買い上げ年月日、お客様名、販売店名の記入がない場合、または字句を書き換えた場合。
- ・保証は日本国内においてのみ有効です。
- ・保証書は再発行はいたしませんので紛失ないように大切に保管してください。
- ・保証期間は1年間です。保証期間以降の修理をご希望される場合は有料修理となります。また、保証期間以降は、補修部品が生産されていない場合など、修理できない場合もありますので、あらかじめご了承ください。
- ・部品保有保証期間は、製造停止後5年間です。
- ・本製品は家庭用に設計されておりますので、業務用でのご使用の場合は保証の対象外となります。

This warranty is valid only in Japan.

### 修理メモ

輸入元・英国 Russell Hobbs 日本総代理店  
株式会社 大石 アンド アソシエイツ