

# ラッセルホブス ベーシックオーブントースター 1000JP

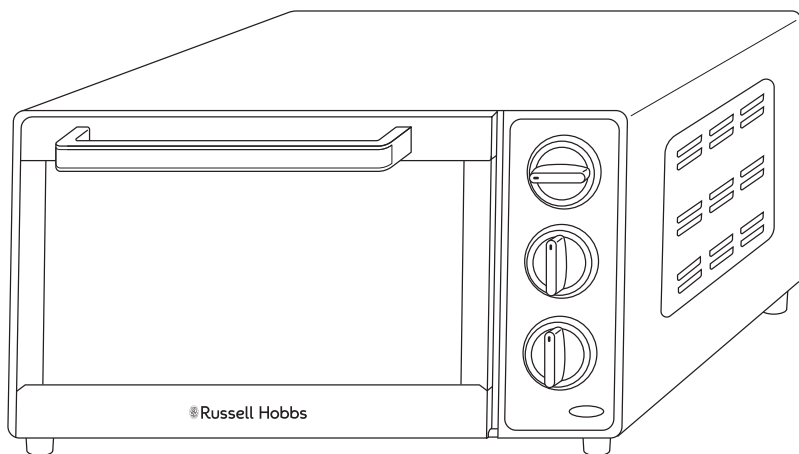

## 取扱説明書 保証書

本製品は家庭用です。業務用としては使用しないでください。

- この取扱説明書の裏表紙に保証書がついていますので、販売店とお買い上げ日のご記入を必ずお受けください。
- 必ずこの取扱説明書をお読みのうえ、正しくご使用ください。



## はじめに

この度はラッセルホブス製品をお買い上げいただきまして、まことにありがとうございます。ラッセルホブス製品は、ヨーロッパを始め、世界各国で高い評価をいただいているイギリスの家庭用電気製品ブランドです。本製品は、ラッセルホブスから日本向けに特別に開発されたものです。ご使用になる前に、この取扱説明書をよくお読みいただき、商品使用にお役立てください。

この取扱説明書は安全なところに保管しておいてください。この製品を他人に譲渡する時は、取扱説明書も一緒に譲渡してください。また、包装は使用する前に取り払ってください。ただし、製品が正常に作動するのを確認するまで、梱包・包装類は捨てないでください。

## 目次

はじめに	3
仕様	3
安全上のご注意	4
各部の名称とはたらき	8
はじめてご使用になる前に	11
オーブントースターを上手に使うポイント	12
ご使用方法	14
調理の設定と目安	16
お手入れの仕方	17
故障かな？と思ったら	18
アフターサービス	19

## 仕様

電源	AC100V 50/60Hz
消費電力	1100W ファンクション設定 (上下ヒーター1100W/ 上ヒーター600W/ 下ヒーター500W)
サイズ	約 W38.0 × D29.0 × H22.0cm
重量	約3.3kg
コードの長さ	約1.0m
タイマー	30分
付属品	ワイヤーラック、受皿、ハンドル

※仕様・デザイン・価格等は予告なく変更になることがありますのでご了承ください。

## 安全上のご注意

- ご使用前に、この「安全上のご注意」をよくお読みのうえ、正しくお使いください。
- ここに示した注意事項は、製品を正しくお使いいただき、人体への危害や損害を未然に防止するためのものですので、必ずお守りください。
- お読みになった後は、お使いになる方がいつも見られる場所に必ず保管してください。

表示を無視して誤った使い方をしたときに生じる内容を以下の2つに区分し、説明しています。

### 警 告









取り扱いを誤った場合、死亡または重傷<sup>※1</sup>等を負う可能性が想定される内容

### 注 意

取り扱いを誤った場合、傷害<sup>※2</sup>を負う可能性および物的損害<sup>※3</sup>のみの発生が想定される内容

- ※1 重傷とは、失明や、けが、やけど（高温・低温）、感電、骨折、中毒などで、後遺症が残るものおよび治療に入院・長期の通院を要するものをさします。
- ※2 傷害とは、治療に入院や長期の通院を要さない、けが、やけど、感電などをさします。
- ※3 物的損害とは、家屋・家財および家畜・ペットなどにかかわる拡大損害をさします。

お守りいただく内容の種類を次の絵表示で区分し、説明しています。

	○の記号はしてはいけない「禁止」を示します。
	一般的な禁止
	水濡れ禁止
	接触禁止
	濡れ手禁止
	分解禁止
	●の記号は、必ずしていただく「強制」を示します。
	必ず行う
	差し込みプラグを抜く

## 警 告

取り扱いを誤った場合、死亡または重傷を負う  
可能性が想定される内容

 子供など取扱いに不慣れな方だけで使わせたり、幼児の手の届くところで使わないでください。また、ご使用にならないときも、子供の手の届くところに置かないでください。(感電・やけど・けがの原因)

安全に責任を負う人の監視又は指示がない限り、補助を必要とする人(子供を含む)が単独で使用しないようにしてください。また、製品で子供が遊ばないように注意してください。(感電・やけど・けがの原因)

電源コードを製品本体に巻きつけた状態で使用したり、破損したり、傷付けたり、加工したり、無理に曲げたり、引っ張ったり、ねじったり、束ねたりしないでください。また、重い物を載せたり、挟み込んだりしないでください。(破損・感電・ショート・火災の原因)

定格 15A・交流 100V以外を使用しないでください(異常発熱・発火・火災の原因)

電源コードや電源プラグが傷んでいたり、コンセントの刃の差し込みがゆるい状態のときは使用しないでください。(感電・ショート・火災の原因)

不安定な場所や熱に弱い敷物の上、カーテンなどの可燃物や火気の近くでは使用しないでください。(火災・やけど・けがの原因)

受皿に油を入れて使用しないでください。(発火・火災の原因)

調理物が発煙・発火した場合は、すぐにタイマーを“0”にし、電源プラグを抜いてください。炎が消えるまでドアを開けたり、水をかけたりしないでください。(発火・破損・故障の原因)

製品に外付けのタイマーやリモコンなど取り付けしないでください。(火災・けが・故障の原因)

 本体を水につけたり、屋外など水がかかる恐れのある場所や濡れた表面に置いて使用しないでください。(ショート・感電の原因)

 使用中や使用直後しばらくは、本体やドアに触らないでください。(けが・やけどの原因)

 ぬれた手で電源プラグを抜き差ししないでください。(感電の原因)

 修理技術者以外の人は分解・修理・改造はしないでください。修理はお買い上げの販売店または弊社にご相談ください。(火災・感電・けがの原因)

電源コードが破損した場合、電源コードの交換は危険を防止するために、製造業者若しくはその代理店又は同等の有資格者によって行なう必要があります。

 お手入れの際や使用時以外には電源プラグを抜いてください。(誤作動によるけが・やけど・絶縁劣化による感電や火災の原因)

## 安全上のご注意



電源プラグを抜く時は、電源コードを持たずに、必ず電源プラグを持って引き抜いてください。(感電・ショート・発火の原因)

電源プラグ、電源コードが異常発熱している場合は、直ちに使用を止め電源プラグを抜いてください。お求めの販売店または弊社にご連絡ください。(ショート・発火の原因)



電源プラグに埃が付着している場合は、よく拭き取ってください。(発火・火災の原因)

電源プラグは根元まで確実にコンセントに差し込んでください。(感電・火災の原因)



異常、故障、破損時には、直ちに使用を中止し電源プラグを抜いてください。(発煙・発火・感電・やけどの原因)

<異常・故障例>

- 電源プラグ・電源コードが異常に熱くなる。
- 電源コードが傷ついている。
- 電源コードを動かすと、通電したりしなかったりする。
- 電源が切れずに、通電し続ける。
- 本体が変形したり、異常に熱い。
- 異常な音やにおいがする。
- ヒーターが割れている。

## ⚠ 注意

取り扱いを誤った場合、傷害を負う可能性および物的損害のみの発生が想定される内容



壁や家具の近くで使用しないでください。  
(壁や家具の変色・変形の原因)

電源コードを熱器具に近づけないでください。  
(電源コードの破損・火災・感電の原因)

本体の上に物を載せたり、本体下の際間に物を入れたりしないでください。  
(破損・火災の原因)

本体に布巾などをかぶせた状態で使用しないでください。  
(故障の原因)

調理以外の目的で使用しないでください。  
(故障の原因)

この製品は家庭用です。業務用としては使用しないでください。  
(火災・故障の原因)

倒す・落とす・ぶつけるなどの強い衝撃を与えないでください。  
(けが・やけど・故障の原因)

使用中は本体から離れないでください。  
(発火・火災の原因)

必要以上に調理物を加熱しないでください。  
(発火・火災の原因)

油の出るものを受皿なしで加熱しないでください。  
(発火の原因)

紙やプラスチック、シリコン製など熱に弱い容器は使用しないでください。  
(発火・故障の原因)

お手入れは本体を十分に冷ましてから行ってください。  
(やけどの原因)

くず受けトレイは必ず取り付けて使用してください。  
(火災の原因)

アルミホイルを使用した調理をするときは、アルミホイルがヒーターに接触しないようにしてください。  
(けが・やけど・故障の原因)

調理物を取り出すときは、必ず付属のハンドルやお手持ちのミトンなどを使用してください。  
(やけど・けがの原因)

### 設置場所について

- ・火災を防ぐために、木製の壁や家具など周囲の可燃物から、側面・上面・背面は10cm以上距離を離して設置してください。
- ・前面および左右側面のどちらか一方は開放してください。
- ・不安定な場所や、ビニールクロスや樹脂製の熱に弱い壁・家具などの上では使用しないでください。
- ・肩より高い位置に置いて使用しないでください。

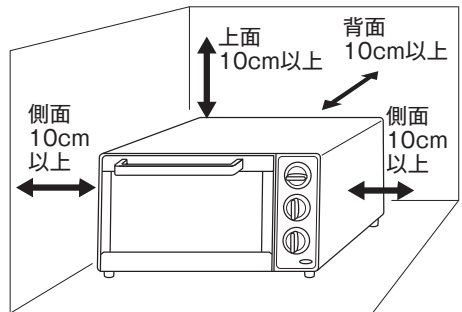

使用後は必ずお手入れしてください。調理くずや油分が残ったまま調理しないでください。  
(発煙・発火の原因)

# 各部の名称とはたらき

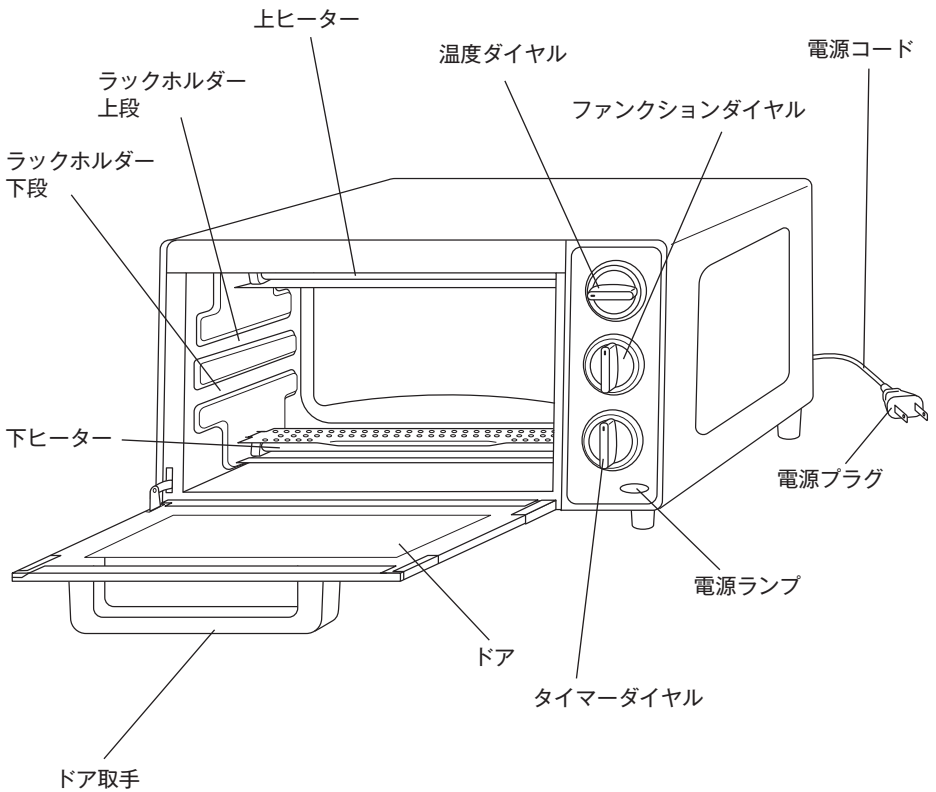



## くず受けトレイ

使用するときには下ヒーターの下に必ず奥まで確実に差し込んでください。外すときは手前に引き出してください。

- ⚠️ • こまめにお手入れし、汚れたままで使用しないでください。(発火の原因)
- アルミホイルを敷かないでください。(故障の原因)

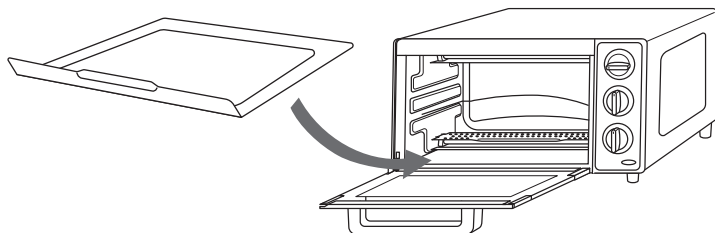

## 受皿

ワイヤーラックの下面に取り付けることができます。

油や汁が出るもの、形がくずれやすいものを調理する場合には、必ず受皿を使用してください。

※加熱によって反ることがありますが、使用上問題ありません。

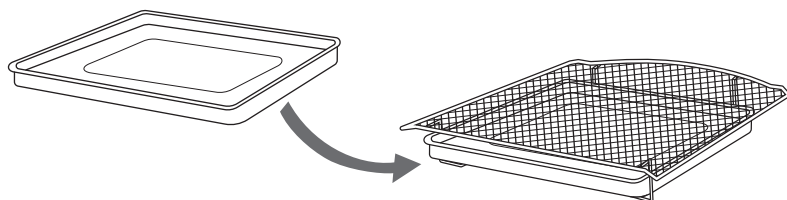

## ワイヤーラック

図の向きを参考にして、ラックホルダー上段または下段に取り付けてください。

ラックホルダー上段に取り付ける場合は、食材を上ヒーターから3cm以上離してください。

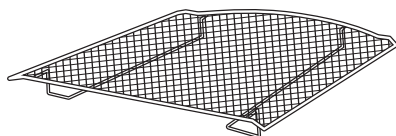

## ハンドル

調理後に高温になったワイヤーラック・受皿を出し入れするときは、付属のハンドルやお手持ちのミトンなどを使用してください。

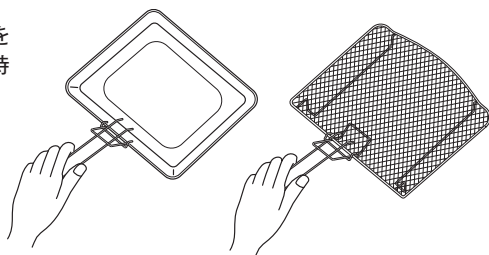
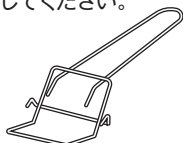

# 各部の名称とはたらき

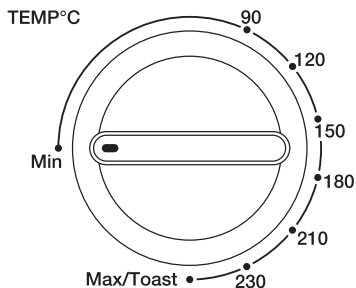

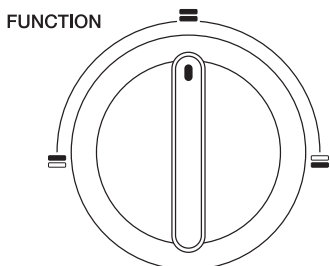

## TEMP°C / 温度ダイヤル

調理温度を設定します。調理中はサーモスタットが働き、設定した調理温度を一定に保ちます。90°Cから設定できます。Max/Toastに設定時は最高温度(約250°C)になります。



## FUNCTION / ファンクションダイヤル

上下ヒーターの切替が3段階で設定できます。

	1100W	上下ヒーターが加熱する状態 トーストやピザ、お餅など焼くときの設定。
	600W	上ヒーターのみ加熱、下ヒーターはオフの状態 グラタンなどの焼き目を付けたいときの設定。
	500W	下ヒーターのみ加熱、上ヒーターはオフの状態 パンなどを温めるときの設定。

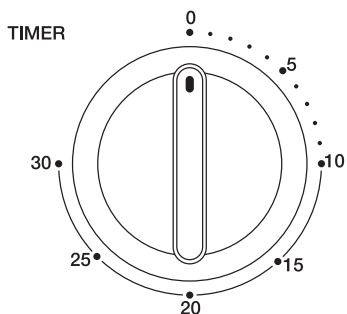

## TIMER / タイマーダイヤル

タイマーダイヤルは30分まで設定できます。ダイヤルを回すと電源が入り、電源ランプが点灯します。ダイヤルが“0”の位置に戻ると「チーン」と音が鳴り、ヒーターが消えます。

※タイマーの設定が10分未満の場合、時間の誤差を防ぐためにタイマーダイヤルを一度“10”以上の位置に回してから設定時間に戻します。

# はじめてご使用になる前に

使いはじめは、オーブントースター庫内からにおいや煙が出ることがあります。これは金属部に製造時の油分が残っているためであり、異常ではありません。はじめて使用するときは、10分程度空焼きをしてください。付属品は食器用中性洗剤などで洗ってからご使用ください。

## 空焼きをする

- 1 受皿、ワイヤーラックをはずし、庫内に食材を入れない状態で、温度ダイヤルを“Max/Toast”、ファンクションダイヤルを“■”、タイマーダイヤルを“10”の設定で空焼きします。このとき煙やにおいが出る場合がありますが故障ではありません。

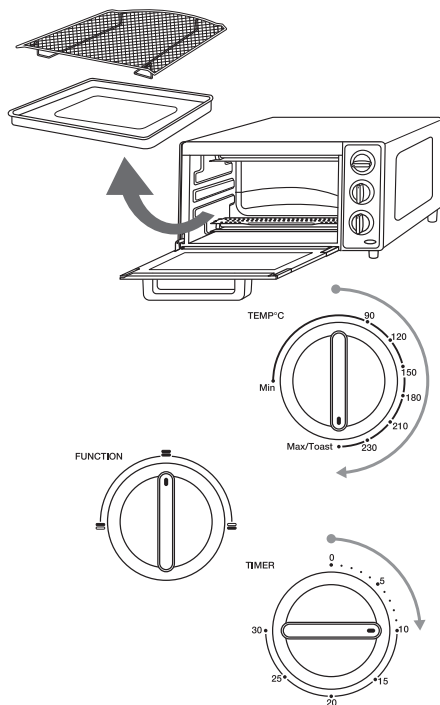

## くず受けトレイ・受皿・ワイヤーラック・ハンドルを洗う

食器用中性洗剤で洗ってください。洗い終わった後は乾いた布巾で水気をよく拭き取り、乾かしてから取り付けてください。

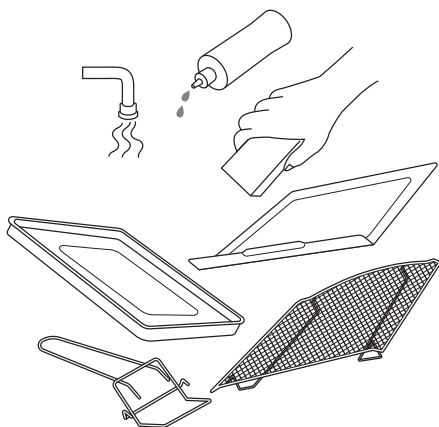

- 2 電源が切れたら、電源プラグをコンセントから抜きます。

- 3 しばらくそのまま放置して本体、庫内を冷やします。

# オーブトースターを上手に使うポイント

- レシビ通りに時間と温度を設定しても、上手く焼き上がらない場合は、時間を調整してください。
- 焼き目にムラがある場合は、焼いている途中で食材の方向を変えたり、裏表をひっくり返したりしてください。（ドアを開ける回数が多いと焼き時間が余計にかかります。）

## 予熱について

予熱は庫内を設定温度より下げないようにするため、温度ダイヤルを“Max/Toast”、ファンクションダイヤルを“”の設定で行います。その後、オープンに調理物を入れてから温度ダイヤル、ファンクションダイヤル、タイマーダイヤルを設定します。

- 分厚い肉を焼く場合  
予熱したオープンに入れてからファンクションダイヤルを設定してじっくりと焼くと、表面が香ばしく中がジューシーに仕上がります。
- 生地を冷やしてから焼くパイ、型に入れたタルト、ココットを一度に数個焼く場合  
冷蔵した食材や型を入れると庫内の温度が下がるので、予め予熱したオープンに入れてから、調理温度に設定して焼きます。
- 陶器製のグラタン皿を使ってグラタンを焼く場合  
予熱したオープンにグラタンを入れてから、調理温度に設定して焼きます。
- 金属製の調理皿や鍋を直接入れて調理する場合  
予熱しているオープンの中に器や鍋を入れて温めます。温まった器や鍋に食材を入れて、再びオープンに戻し、調理温度に設定して焼きます。
- 食材を温める場合  
ワイヤーラックが冷たいままパンやフライの温めなおしをすると水っぽくなる場合があるので、予熱でワイヤーラックを温めてから、食材をオープンに入れて温めます。

## 温め機能（ 下ヒーターのみ加熱）の使い方

ファンクションダイヤルを“”に設定します。パンなどを温める場合に使用します。

## 受皿の使い方

- 汁や油が出るもの、形がくずれやすいものを調理する場合には、必ず受皿を使用してください。
- ワイヤーラックの下面に受皿を取り付けることができます。肉の油分を落としながら焼きたい場合に便利です。
- 受皿に調理物を載せる場合は、調理物を均一に配置してください。
- 受皿にアルミホイルを敷くと汚れにくくなります。

## 市販の冷凍・冷蔵食品について

- 必ずオーブントースター用の調理物を使用してください。
- 食材の表面についた霜は取り除いておくと、焼きむらなく調理できます。
- パッケージに記載されている作り方に準じて使用してください。食品包装に記載してある設定と差異が生じる場合は、温度を調整してください。
- 冷凍フライなどを温めるとき、表面が焦げてしまう場合はアルミホイルをかぶせてご使用ください。

## アルミホイルを使う

- 肉・魚など油の出るものはアルミホイルでしっかり包むか、受皿を使用してください。
- 油が飛び散りやすいものは全体をアルミホイルに包んで調理してください。
- 表面が焦げやすいものや厚いものを焼くときには、調理の途中で焼き色がついたらアルミホイルをかぶせて焼いてください。

 アルミホイルを使用するときはヒーターに接触しないように注意してください。(火災・発火・故障の原因)

# ご使用方法

**!** ご使用前に必ず P4 ~ 7の「安全上のご注意」をよくお読みください。

## 1 電源プラグをコンセントに差し込む

タイマーダイヤルが“0”の位置になっていること、くず受けトレイが取り付けられていることを確認し、電源プラグをコンセントに差し込みます。

**!** 15Aのコンセントを単独で使用してください。他の器具と併用した分岐コンセントは異常発熱して発火する恐れがあります。

## 2 食材を入れる

ワイヤーラックの上に食材をのせ、ドアを閉めます。

※ワイヤーラックを上段に設置する場合は、調理物を上ヒーターから3cm以上離してください。

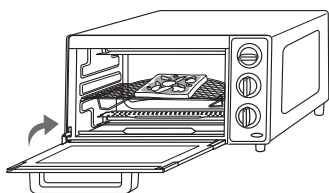

**!** 油の出るものを受皿なしで加熱しないでください。(発火の原因)

## 3 温度を設定する

温度ダイヤルをセットします。設定の目安は P16「調理の設定と目安」を参考にしてください。

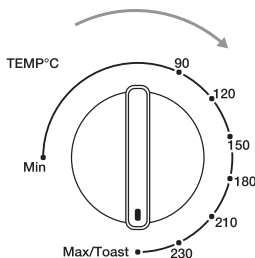

## 4 ファンクションを設定する

ファンクションダイヤルをセットします。設定の目安は P16「調理の設定と目安」を参考にしてください。

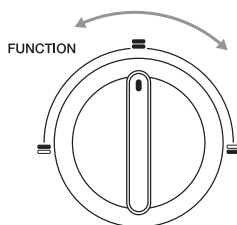

## ご使用方法

### 5 タイマーを設定する

タイマーダイヤルを回して電源を入れます。設定の目安はP16「調理の設定と目安」を参考にしてください。

※タイマーの設定が10分未満の場合は、時間の誤差を防ぐためにタイマーダイヤルを一度“10”以上の位置に回してから戻します。タイマーはゼンマイ式ですので、誤差が生じる場合があります。

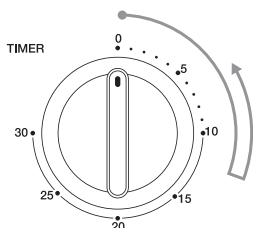

**!** 必要以上に加熱しないでください。(発火の原因)

### 6 調理物を取り出す

「チーン」と音が鳴ったら、付属のハンドルやお手持ちのミトンなどを使用して調理物を取り出します。タイマーが切れるとヒーターは消えます。

※調理物を取り出すときやワイヤーラック・受皿などに触れる場合は、付属のハンドルやお手持ちのミトンなどを使用して取り出してください。

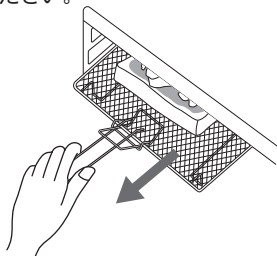

**!**

- 使用中や使用後しばらくは本体やドア（ガラス部分含む）に触らないでください。(やけどの原因)
- ハンドルを使用するときは、ハンドルがワイヤーラックや受皿に固定されていることを確認してから取り出してください。(落下によるけが・やけどの原因)

### 7 コンセントから電源プラグを抜く

使用後はタイマーダイヤルが“0”の位置に戻っていることを確認して、コンセントから電源プラグを抜きます。

- 本製品には庫内の温度を保つためにサーモスタットがついています。調理途中でヒーターが消えたり、点灯したりしながら調理を続けますが、故障ではありません。
- サーモスタットの働きによってヒーターが消えたり、点灯したりするので、連続して調理をすると調理時間が長くなることがあります。
- 焼き上がりを均一にするために上下ヒーターの明るさが異なりますが故障ではありません。
- 連続して調理する場合はタイマーをセットしても、サーモスタットの働きによりヒーターが点灯しないことがあり、調理時間が長くなる場合があります。調理物の状態を確認しながら調理してください。

## 調理の設定と目安

料理名	量	TEMP °C	FUNCTION	予熱*	TIMER	メモ
トースト	6枚切り 1～2枚	Max/ Toast	■	なし	3～5分	<ul style="list-style-type: none"> <li>かたくなったパンや冷凍パンは、表面が湿る程度に霧吹きして焼くと乾燥を防ぎ、しっとり焼き上がります。</li> <li>パンの種類、大きさ、厚さなどにより、焼き色が異なります。</li> </ul>
切り餅	4個 1個約50g	Max/ Toast	■	なし	4～6分	表面に焼き色がついたら電源を切り、そのまま1～2分庫内に入れておくとうやわらかくなります。
ピザ	1枚	230°C	■	なし	4～6分	直径約20cmの場合
クッキー	9枚	180°C	■	約5分	10～15分	受皿にクッキングシートを敷き、生地を並べて焼いてください。生地の分量や材料によって焼き時間を調整してください。
クロワッサンの の温め	1個	Max/ Toast	■	なし	3～5分	表面を焦がしたくない食材を温めることができます。
グラタン	1皿	Max/ Toast	■	約5分	約5分	庫内に入るサイズのグラタン皿を使用してください。

※予熱は庫内を設定温度より下げないようにするため、温度ダイヤルを“Max / Toast”、ファンクションダイヤルを“■”の設定で行います。その後、オープンに調理物を入れてから温度、ファンクション、タイマーダイヤルを設定します。

- 調理時間は、食材の温度、質、量、室温、容器などによって異なります。「調理の設定と目安」を参考にして仕上がり具合を見ながら調整してください。
- 連続使用すると初回より焼き時間が長くなる場合があります。調理物の様子を見ながら焼き時間を調整してください。
- ドアを開ける回数が多いと焼き時間が余計にかかります。
- 油や汁が出るもの、形がくずれやすいものを調理する場合には、受皿を使用してください。
- ワイヤーラックの位置（上段・下段）については、食材の大きさによって使い分けてください。上段にセットする場合は、食材を上ヒーターから3cm以上離してください。

⚠ 肉・魚など油の出るものは直接調理せず、アルミホイルでしっかり包むか、受皿を取り付けて調理してください。（発火の原因）



## お手入れの仕方

**!** お手入れの前に必ず P4～7の「安全上のご注意」をよくお読みください。

- 付属品の取り付け、取り外しやお手入れの際、また使用時以外には必ず電源を切って、電源プラグを抜いてください。(誤作動によるけが・感電の原因)
- 本体が冷めてからお手入れをしてください。(やけどの原因)
- 本体に直接水をかけたり、水洗いはしないでください。(ショート・感電・故障の原因)
- ヒーターには触れないでください。(ヒーター破損の原因)
- 付属品を浸け置き洗いなど、長時間水につけたまま放置しないでください。(サビの原因)
- 本体の拭き取りにアルコール、ベンジン、シンナー、磨き粉、タワシなどは使用しないでください。(傷・変形・変色・故障の原因)
- 食器用中性洗剤以外の洗剤や漂白剤は使用しないでください。(サビ・故障の原因)
- 食器洗浄機、食器乾燥機は使用しないでください。(変形・変色・故障の原因)

### 本体・庫内・ドア

- 1 めるま湯で薄めた食器用中性洗剤をやわらかい布に含ませ、かたく絞りふき取る。

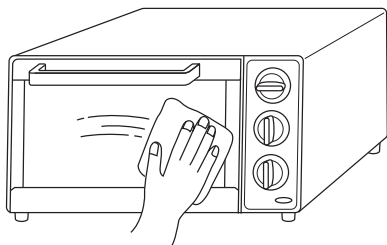

- 2 水を含ませた布を絞ってよくふく。
- 3 乾いたやわらかい布で水分をふき取る。

### くず受けトレイ・受皿・ワイヤーラック・ハンドル

- 1 食器用中性洗剤で洗う。

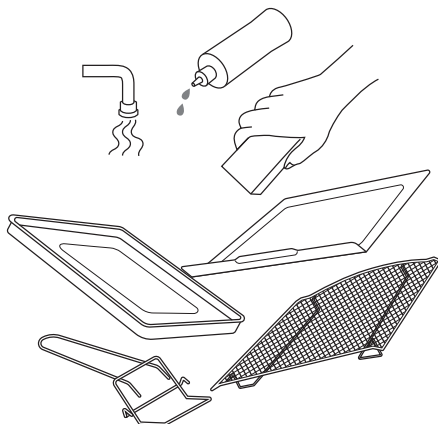

- 2 乾いた布で水気をよくふき取り乾かす。

**!** お手入れ後、くず受けトレイを忘れずに取り付けてください。(火災の原因)

## 故障かな？と思ったら

以下のことをお確かめになり、それでも状態が改善しない場合には、お買い上げの販売店、もしくは弊社までご連絡ください。

不具合の状態	確認・対策
においや煙がでる	<ul style="list-style-type: none"> <li>• 使いはじめは、においや煙が出ることがありますが故障ではありません。お使いいただくうちに軽減されます。</li> <li>• 庫内に食材かすが残っている場合に煙が発生することがありますので、こまめにお手入れしてください。</li> </ul>
加熱中にヒーターが点いたり消えたりする	故障ではありません。 庫内が設定温度になると、サーモスタットが働き、ヒーターが自動的に消えたり点灯したりして過熱を防いでいます。
連続で使用すると調理時間が長くなる	連続で使用すると、サーモスタットが働き、ヒーターが消えたり点灯したりする回数が増えるため、調理時間が長くなる場合があります。様子を見ながら調理時間を調整してください。
ヒーターが発熱しない	<ul style="list-style-type: none"> <li>• 電源プラグがコンセントにしっかり差し込まれているか、確認してください。</li> <li>• タイマーダイヤルを設定しているか、確認してください。</li> </ul>
ヒーターが赤くならない	ファンクションダイヤルの設定によってヒーターの発熱（明るさ）が異なり、庫内が暗く見えることがあります。
パンの上面と下面の焼き加減が違う	パンの両面をきれいに焼く場合には、パンの裏表を返して焼いてください。

## アフターサービス

### 保証について

この取扱説明書の内容をよくお読みになり、大切に保管してください。

- この取扱説明書には、保証書がついています。保証書は販売店にて販売店名、お買い上げ日の記入をお確かめの上、販売店からお受け取りください。
- 保証期間はお買い上げ日から1年間です。無料保証規定の内容により、無料修理、またはお取り替えいたします。(保証期間でも有料修理となる場合がありますので、無料保証規定をよくお読みください。)
- 保証期間後の修理は、販売店または弊社までご相談ください。修理によって機能が維持できる場合は、ご要望により有料修理いたします。

### 部品のご購入について

本製品は本体以外は消耗品です。付属品や部品等の消耗品のご購入については、お買い上げの販売店、または弊社までお問い合わせください。

一部の付属品や部品は、株式会社大石アンドアソシエイツの公式オンラインショップでもお買い求めいただけます。

### 修理のご依頼について

- 「故障かなと思ったら」のページをご確認頂いても改善されない場合はご使用をやめて、無料保証規定並びに保証書の内容をよくお読みいただき、お買い上げの販売店または弊社にご連絡の上、修理をお申し付けください。
- 修理をお申し付けの際は、商品型番と商品名、故障の状態を詳しくお知らせください。

**!** ご自分で分解・修理は絶対しないでください。火災、感電、けがの原因となります。修理はお買い上げの販売店、または弊社までご相談ください。

付属品・部品の販売サイト

<https://oishi-online.com/>



修理、お取り扱い、お手入れ等に関する  
受付サイト

<https://russellhobbs.jp/form>



お客様相談窓口

株式会社 大石アンドアソシエイツ



0120-520-227

受付時間 / 10:00 ~ 17:00  
(土・日・祝日および弊社休業日を除く)

※時間帯によっては電話が混み合い、つながりにくい場合がございます。

〒151-0053 東京都渋谷区代々木3-28-6-8F

お客様の個人情報は、弊社製品のご相談への対応や修理などに利用させていただき、ご相談内容の記録を残すことがあります。なお、修理やその確認業務を弊社の協力会社に委託する場合、法令に基づく義務の履行または権限の行使のために必要な場合、その他正当な理由がある場合を除き、弊社以外の第三者に個人情報を開示・提供はいたしません。

# Russell Hobbs 保証書

お客様 お名前	見 本	型番	1000JP		
お客様 電話番号		保証期間	1年	お買い上げ日	年 月 日
お客様ご住所		販売店名・住所・電話番号			

## 無料保証規定

取扱説明書の注意事項に従った使用状態で、保証期間内に故障した場合は、無料修理またはお取り替えいたします。無料修理をご依頼になる場合は、お買い上げの販売店または弊社に、商品と保証書をご提示いただき、お申し付けください。

- 保証期間内でも以下の場合には有料修理となります。
  - (イ) 使用上の誤りおよび不当な修理や改造による故障および損傷。
  - (ロ) お買い上げ後の落下や強い衝撃を与えたことによる、故障および損傷。
  - (ハ) 火災、地震、水害、落雷、その他天災、異常電圧、指定以外の電圧・周波数での使用などによる故障および損傷。
- (ニ) 車両、船舶等に搭載された場合の移動中での故障および損傷。
- (ホ) 本書の提示がない場合。
- (ヘ) 保証書にお買い上げ年月日、お客様名、販売店名の記入がない場合。あるいは字句が書き換えられている場合。または、ご購入を証明する購入証明書(納品書、レシート等)をご提示できない場合。

- (ト) 一般家庭用以外(たとえば業務用等)にご使用の場合の故障及び損傷。
- (チ) 消耗部品の交換。
- (リ) ご使用によって生じる汚れ。
- (ヌ) 中古品や新古品、第三者からの譲渡品、個人間売買品。

- 保証は日本国内においてのみ有効です。
- 保証書は再発行はいたしませんので、紛失しないように、大切に保管してください。
- 保証期間は1年間です。保証期間以降の修理をご希望される場合は有料修理となります。また、保証期間以降は、補修部品が生産されていない場合など、修理できない場合もありますので、あらかじめご了承ください。
- 部品保有保証期間は、製造停止後5年間です。
- 本製品は家庭用に設計されておりますので、業務用でのご使用の場合は保証の対象外となります。

This warranty is valid only in Japan.

※この保証書によって、お客様の法律上の権利を制限するものではありません。

英国 Russell Hobbs 日本総販売代理店  
株式会社 大石アンドアソシエイツ

〒151-0053 東京都渋谷区代々木 3-28-6-8F