



ラッセルホブス Tケトル ブラック 7106JP-BK  
ラッセルホブス Tケトル ホワイト 7106JP-WH



## 取扱説明書 保証書

本製品は家庭用です。業務用としては使用しないでください。

- この取扱説明書の裏表紙に保証書がついていますので、販売店とお買い上げ日のご記入を必ずお受けください。
- 必ずこの取扱説明書をお読みのうえ、正しくご使用ください。

## はじめに

この度はラッセルホブス製品をお買い上げいただきまして、まことにありがとうございます。ラッセルホブス製品は、ヨーロッパを始め、世界各国で高い評価をいただいているイギリスの家庭用電気製品ブランドです。本製品は、ラッセルホブスから日本向けに特別に開発されたものです。ご使用になられる前に、この取扱説明書をよくお読みいただき、商品使用にお役立てください。

この取扱説明書は安全なところに保管しておいてください。この製品を他人に譲渡する時は、取扱説明書も一緒に譲渡してください。また、包装は使用する前に取り払ってください。ただし、製品が正常に作動するのを確認するまで、梱包・包装類は捨てないでください。

## 目次

はじめに	2
仕様	2
安全上のご注意	3
各部の名称とはたらき	6
各種事項について	7
ご使用方法	9
お手入れの仕方	12
故障かな？と思ったら	13
おいしく飲める温度の目安	14
アフターサービス	15

## 仕様

電源	100V 50/60Hz
消費電力	800W
サイズ	W19.5×D13.5×H20.5cm(ケトル本体)
重量	760g(ケトル本体)
最大使用量	0.6L
コードの長さ	0.7m
材質	ステンレス、ポリプロピレン、シリコン
生産国	中国

## 安全上のご注意

■ご使用前に、この「安全上のご注意」をよくお読みのうえ、正しくお使いください。

■ここに示した注意事項は、製品を正しくお使いいただき、人体への危害や損害を未然に防止するためのものですので、必ずお守りください。

■お読みになった後は、お使いになれる方がいつも見られる場所に必ず保管してください。

表示を無視して誤った使い方をしたときに生じる内容を以下の2つに区分し、説明しています。



### 警告

取り扱いを誤った場合、使用者が死亡または重症※1等を負う可能性が想定される内容



### 注意

取り扱いを誤った場合、使用者が障害※2を負う可能性および物的損害※3のみの発生が想定される内容

※1 重症とは、失明や、けが、やけど(高温・低温)、感電、骨折、中毒などで、後遺症が残るものおよび治療に入院・長期の通院を要するものをさします。

※2 障害とは、治療に入院や長期の通院を要さない、けが、やけど、感電などをさします。

※3 物的損害とは、家屋・家財および家畜・ペットなどにかかわる拡大損害をさします。

お守りいただく内容の種類を次の絵表示で区分し、説明しています。



○の記号はしてはいけない「禁止」を示します。



一般的な禁止



水濡れ禁止



接触禁止



濡れ手禁止



分解禁止



●の記号は、必ずしていただく「強制」を示します。



必ず行う



差し込みプラグを抜く

# 安全上のご注意



## 警告

取り扱いを誤った場合、使用者が死亡または重症等を負う可能性が想定される内容



子供だけで使わせたり、幼児の手の届くところで使わないでください。  
(感電・けが・やけどの原因)

電源コードを傷つけたり、破損したり、加工したり、無理に曲げたり、引っ張ったり、ねじったり、束ねたり、重い物を乗せたり、挟み込んだりしないでください。  
(破損・感電の原因)

電源コードや電源プラグが傷んだり、コンセントの差し込みがゆるい時は、使用しないでください。  
(火災の原因)

電源台と本体の接続部に、金属製のものを差し込まないでください。  
(感電・ショート・発火の原因)



定格15A・交流100Vのコンセントを単独で使用してください。他の器具と併用すると分岐コンセント部が異常発熱し発火する恐れがあります。

電源プラグは、刃および刃の取り付け面にほこりが付着している場合は、良く拭いてください。  
(火災の原因)

沸騰した後すぐにフタを開けないでください。  
(やけどの原因)

使用中はフタを開けて水を足したりしないでください。  
(やけどの原因)



ケトル本体や電源台を水につけたり、水をかけたりしないでください。また、野外では使用しないでください。  
(ショート・感電の原因)



ぬれた手で電源プラグを抜き差ししないでください。  
(感電の原因)



電源プラグを抜くときは、電源コードを持たずに、必ず先端の電源プラグを持って引き抜いてください。  
(感電・ショート・発火の原因)

お手入れの際や使用時以外は、電源プラグをコンセントから抜いてください。  
(けが・やけど・絶縁劣化による感電や火災の原因)

電源プラグは根元まで確実に差し込んでください。  
(感電・火災の原因)



改造はしないでください。修理技術者以外の方は、分解したり修理しないでください。火災、感電、けがの原因になります。修理はお買い上げの販売店または弊社にご相談ください。



異常・故障時には直ちに使用を中止してください。(発煙・発火、感電、やけどの恐れあり)

<異常・故障例>

- 電源プラグ・コードが異常に熱くなる。
- コードが傷ついていたり、通電しない。
- 本体が変形したり、異常に熱い。
- 電源が切れずに、通電し続ける。

⇒すぐに電源プラグを抜いてください。



## 注意

取り扱いを誤った場合、障害を負う可能性および物的損害のみの発生が想定される内容



不安定な場所や熱に弱い敷物の上、壁やカーテン・火気の近くでは使用しないでください。

(火災の原因)

ケトル本体を転倒させないでください。

(やけどの原因)

コードを熱器具に近づけないでください。

(コードの破損・火災・感電の原因)

付属の電源台以外は使用しないでください。また、電源台は他の器具に使用しないでください。

(発火・故障の原因)

満水目印 (MAX マーク) 位置以上に水を入れしないでください。

(吹きこぼれ・やけどの原因)

注ぎ口を家具・壁・カーテンなどに向けて使用しないでください。

(破損・汚損の原因になります)

注ぎ口から水を入れしないでください。水を入れる際は必ずフタを開けて入れてください。

(故障の原因)



必ず 200ml 以上の水を入れて使用してください。

(故障の原因)

使用する時はフタがきちんと閉まっていることを確認してください。

(やけどの原因)



水以外の牛乳・お茶・ティーバッグや食品などを入れて使用しないでください。

(故障の原因)

使用中や使用直後に、取っ手以外の本体・フタ・注ぎ口には触れないでください。

(やけどの原因)

フタを開ける時に出る蒸気や注ぎ口・蒸気孔から出る蒸気に触れないでください。

(やけどの原因)

ケトル本体を直接、火にかけないでください。万が一、火にかけてしまった場合は、お買い上げの販売店、もしくは弊社にご相談ください。パーツ交換により、修理が可能な場合もあります。

## 各部の名称とはたらき

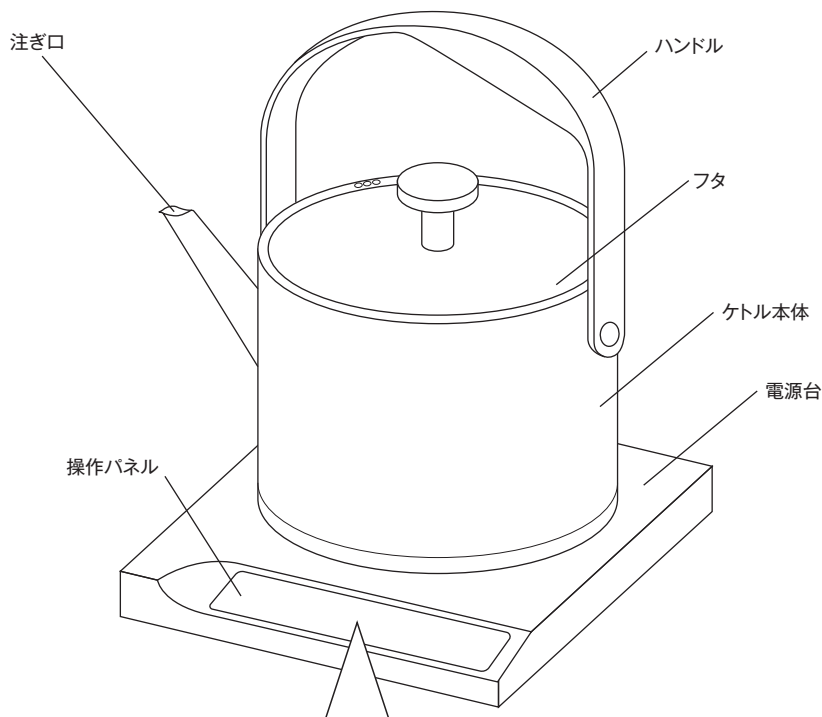

50°C 60°C 70°C 80°C 90°C 95°C 100°C

### 温度設定スイッチ

7段階の温度設定をするスイッチです。



### 保温スイッチ

- 点灯している状態の場合は、保温モードです。
- 点滅している状態の場合は、沸騰または温度モードです。



### 電源スイッチ / 湯沸しスイッチ

- 点灯している状態の場合は、沸騰または温度モードです。
- 点滅している状態の場合は、スタンバイモードです。

## 操作パネル使用上のご注意

- タッチ操作は指でしっかりタッチしてください。ボールペンや鉛筆など先が鋭いもので操作しないでください。正しく動作しない場合、ディスプレイへの傷、破損の原因となります。
- 爪の先でタッチ操作したり、ディスプレイ表面が汚れていたり、水で濡れていると誤作動の原因となります。その場合は、柔らかい布でディスプレイ表面をからぶきしてください。
- 次の場合はタッチパネルに触れても作動しない場合があります。また、誤作動の原因となりますのでご注意ください。
  - ・爪先や爪で触れた場合
  - ・手袋や絆創膏をした状態で触れた場合
  - ・汚れや水滴が付着した状態で触れた場合

# 各種事項について

## 共通事項について

- 電源プラグを差し込むとアラーム音が「ピッ、ピッ、ピッ、ピッ、」と4回音がします。スタンバイモードに戻る時もアラーム音が4回します。全てのスイッチは押すと「ピッ」と音がします。
- ケトル本体を電源台から持ち上げた場合、設定は20分間記憶され、20分以上経過すると「スタンバイモード」になります。
- 加熱している間はディスプレイにその時の設定温度が点滅します。水温が上がるとディスプレイ表示温度も徐々に上がっていきます。
- 水が入っていない時や、少なくなった時に湯を沸かすと、本体の空焚き防止機能が働いて終了音が4回鳴り、ウェイクアップモードに切り替わります。ケトル本体を電源台にセットしても警告音が鳴りディスプレイが点滅した状態になります。5～10分ほど待って、本体を十分に冷ましてからご使用ください。

## ディスプレイ表示について 1

- スタンバイモード  
電源スイッチのランプがゆっくりと点いたり消えたり点滅を繰り返した状態です。(呼吸灯の点滅)



- ウェイクアップモード  
スタンバイモードの状態から電源スイッチを押して、温度設定スイッチの点灯・保温スイッチの点滅・電源スイッチがゆっくりと点滅した状態です。スイッチ操作をしない状態が2分経過すると、「ピッ、ピッ、ピッ」と3回音がしてスタンバイモードに切り替わります。



50°C > 60°C > 70°C > 80°C > 90°C > 95°C > 100°C



# 各種事項について

## ディスプレイ表示について 2

- 設定温度に達するまで加熱している場合

設定した温度のランプは点滅し、現在水温は点灯した状態になります。

例：100℃温度設定、常温水から沸かす場合、100℃は点滅、50℃から表示温度も徐々に上がっていきます。



- 設定温度より水温が高い場合

設定した温度のランプは点滅し、現在水温は点灯した状態になります。

例：湯沸しをした後に、70℃を指定すると、70℃が点滅した状態になります。

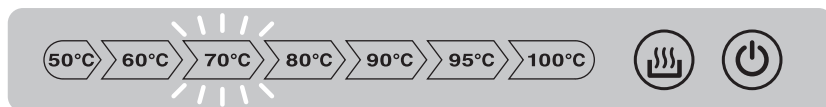

## ミュート(消音)設定／解除の設定

### 1 電源を入れる

電源プラグをコンセントに差し込み、電源スイッチを押します。全てのスイッチのランプが点灯しウェイクアップモードになります。

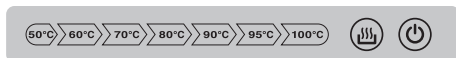

### 2 ミュートの設定と解除

- ① 先に保温スイッチを押しながら、
- ② 電源スイッチを長押しします。

#### ミュート(消音)設定の場合

「ピッ」と1回音がして、ミュート設定になります。

#### 消音設定から解除する場合

「ピッ、ピッ」と2回音がして、ミュート解除になります。(操作音がする状態)

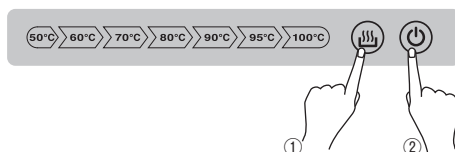



# ご使用方法

- 初めてお使いになる前には、洗浄運転をしてください。ケトル本体の MAXまで水を入れ、沸騰するまで沸かしてから捨ててください。ケトル本体を洗浄する時は、水をかけたり、水に浸して洗わないでください。
- 不安定な場所や、熱に弱い敷物の上などは避け、安定した場所に設置してください。

## 1 ケトル本体に水を入れる

ケトル本体を電源台から取り外して、水を入れます。

- 200ml以上、「MAX」のマーク以内の水を入れてご使用ください。

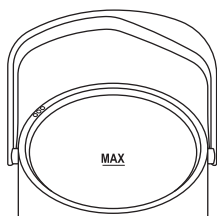

## 2 ケトル本体をセットする

フタを確実に閉めて、電源台にセットします。電源台は水平で安定した場所に設置し、本体底の接続部がしっかりとハマるようにケトル本体をセットします。

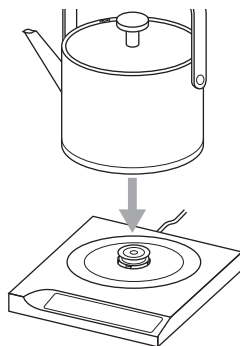

## 3 電源を入れる

電源プラグをコンセントに差し込みます。

- 定格 15A・交流 100V のコンセントを単独で使用してください。他の機器と併用すると発熱による火災、故障の原因になります。

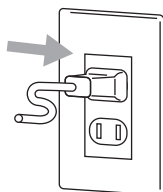

## 4 お湯を沸騰させる

電源スイッチを押し、ウェイクアップモードにします。

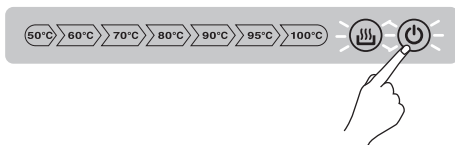

## ご使用方法

### 5 沸騰モードで水を沸騰させる

ウェイクアップモードから温度設定をせずに、湯沸しスイッチを押すと沸騰設定 (100℃) として加熱します。水が沸騰するまで加熱し、湯沸かし後、終了音がして「スタンバイモード」に切り替わる機能です。

湯沸しスイッチを押すと加熱がはじまります。水が沸騰すると終了音が4回鳴り、自動的に「スタンバイモード」に切り替わります。

- 100℃と保温スイッチのランプが点滅し、湯沸しスイッチが点灯した状態です。
- 再沸騰させる場合は再び、湯沸しスイッチを2回押してください。
- 加熱を中止するときは、電源スイッチを押してください。(スタンバイモードになります)



### 5 温度モードで温度設定をして加熱する

温度設定をして湯沸しスイッチを押すと加熱し始めます。設定した温度になると加熱が止まり自動的に「スタンバイモード」になります。

温度設定スイッチで温度を設定し、湯沸しスイッチを押して加熱を開始させます。設定温度まで沸くと終了音がして、自動的に「スタンバイモード」に切替わります。

- 設定した温度スイッチが点滅し、現在の水温と湯沸しスイッチのランプが点灯している状態になります。
- 50℃、60℃、70℃、80℃、90℃、95℃、100℃、の温度が選択できます。
- 一度沸騰させてから温度が下がるのではなく、直接設定温度に加熱されます。



## 5 保温モードで設定温度に加熱して保温する

設定した温度で30分間保温ができます。設定した温度になると加熱が止まり自動的に「保温モード」になります。また、ディスプレイには現在の水温が表示されます。

温度設定をする場合は予め温度設定スイッチで希望する温度を設定し、保温スイッチを押してから湯沸かしスイッチを押して加熱させます。設定温度に達すると終了音が「ピッ、ピッ、ピッ」と3回鳴り、30分間保温されます。30分間の保温経過後、自動的にスタンバイモードになります。



- 設定した温度に達するまでは点滅し、保温スイッチと電源スイッチが点灯した状態になります。設定温度になると設定温度が点灯した状態で30分間保温します。
- 保温を中止する場合は、電源スイッチを押してスタンバイモードにしてください。
- 保温モードは加熱中でも設定温度を変更することができます。
- 水温が2～3℃下がると自動的に再加熱して設定温度を維持して保温します。
- 保温モード状態でケトル本体を持ち上げた場合でも、3分間は設定が記憶されています。3分間過ぎてしまうと、スタンバイモードに戻ります。

## 6 お湯が沸いたら、注ぐ

ケトル本体を電源台から外して、ゆっくりとお湯を注いでください。

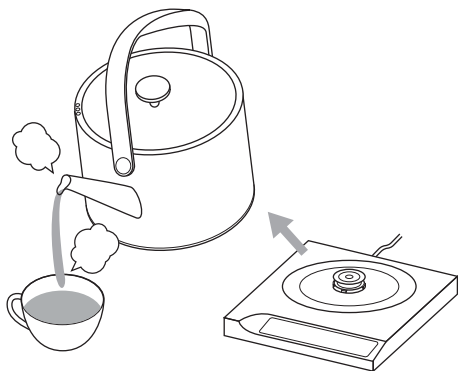

## 7 残り湯を捨てる

お湯が残っている場合には本体が十分に冷えてから、残っているお湯を捨ててください。使用後はコンセントから電源プラグを抜いてください。

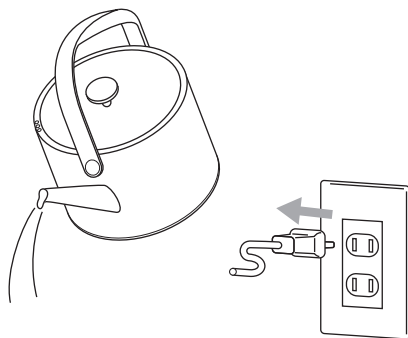

## お手入れの仕方



- 必ず電源プラグを抜き、本体が完全に冷めてからお手入れしてください。やけどの原因になります。
- 本体の拭き取りに磨き粉や摩擦が生じるクリーナーはご使用にならないでください。また、ベンジン・シンナーなどもご使用にならないでください。傷をつけたり、変形・変色を起こす恐れがあります。
- ケトル本体と電源台の接続部は、水をかけたり濡らしたりしないでください。故障の原因となります。

### ケトル本体の外側

湿らせた柔らかい布で拭いてください。強く拭いたり、こすったりすると傷がついたりする場合があります。



### ケトル本体の内側

- 残り湯は1日1回捨ててください。
- 水垢などの汚れが付着した場合は、柔らかい布で拭きとってください。
- 長く使用していると、白いものが浮いたり、ケトル内部が変色してくることがあります。水の成分によるもので、ケトル本体自体の変色や腐食ではありません。布で拭き取っても落ちない場合は次の方法でお手入れをしてください。

### クエン酸洗浄の方法

1. ケトル本体に満水まで水を入れて、フタを閉めます。
2. ケトルを電源台にセットし、沸騰させます。沸騰すると自動的に電源が切れます。
3. フタを開けて、クエン酸を大さじ1～2杯入れ、クエン酸の粉が溶けるまでしっかりかき混ぜてください。フタを開けると、蒸気に触れないようにご注意ください。
4. 再びフタを閉め、そのまま半日ほど放置します。クエン酸洗浄の湯は飲まないでください。
5. 洗浄水を捨てて、ケトル本体の中を水ですすぎ洗いしてください。この際、電源台の接続部に水をかけたり濡らしたりしないよう、ご注意ください。
6. 白い付着物が残った場合には、柔らかいスポンジで拭き取ってください。

※クエン酸洗浄をしても、キレイに落ちない場合がありますが、そのままご使用いたいただいても人体に影響はありません。

※クエン酸洗浄の際は、クエン酸以外の成分が入っているものは使用しないでください。

## 故障かな？と思ったら

以下のことをお確かめになり、それでも状態が改善しない場合には、お買い上げの販売店、もしくは弊社までご連絡ください。

不具合の状態	確認・対策
<ul style="list-style-type: none"> <li>・お湯が沸かない</li> <li>・沸騰する前に電源が切れる</li> </ul>	<ul style="list-style-type: none"> <li>・電源プラグがコンセントにしっかり差し込まれているか確認してください。</li> <li>・電源台に本体がきちんと差し込まれているか確認してください。</li> <li>・水が 200ml 以上入っているか確認してください。</li> </ul>
保温機能が働かない	<ul style="list-style-type: none"> <li>・保温時間は 30分です。保温時間が経過するとスタンバイモードになります。</li> </ul>
温度設定スイッチを押しても湯沸しが始まらない	<ul style="list-style-type: none"> <li>・選択した温度よりもケトル内の水温が高い場合、電源スイッチを押しても湯沸しが始まりません。設定する温度を変更して選択してください。</li> <li>・温度設定した後、もう一度電源スイッチを押してください。</li> </ul>
<ul style="list-style-type: none"> <li>・ケトル内部が変色している</li> <li>・お湯に白いものが浮く</li> <li>・ケトル内部に汚れが付着する</li> </ul>	<ul style="list-style-type: none"> <li>・P12の「お手入れの仕方」を参照の上、お手入れをしてください。</li> <li>・硬度の高いミネラルウォーターは、内部に鉱物成分が付着しやすくなりますので、水道水または軟水をお勧めいたします。</li> </ul>
電源スイッチが切れない	<ul style="list-style-type: none"> <li>・フタがしっかりと閉まっているか確認してください。</li> </ul>
お湯が注水口から溢れる	<ul style="list-style-type: none"> <li>・満水目印(MAX)の位置以上に水を入れていないか確認してください。</li> </ul>
沸騰前に大きな音がする	<ul style="list-style-type: none"> <li>・水が加熱される過程で音が出てきますが異常ではありません。</li> </ul>
ケトル内部(底部)に斑点が出る	<ul style="list-style-type: none"> <li>・金属の変色によるものですので異常ではありません。クエン酸洗浄で改善する場合があります。P12のお手入れの仕方を参照の上、お手入をしてください。</li> </ul>
音が鳴らなくなった	<ul style="list-style-type: none"> <li>・ミュート（消音）設定になっている可能性があります。P8の解除方法を参照の上、設定解除をお試しください。</li> </ul>

※特定地域（高地・厳寒地など）では、所定の性能が確保できないことがあります。

## おいしく飲める温度の目安

最適な抽出温度が分かれば、誰でも簡単にコーヒー・緑茶などが美味しく淹れることができます。例えば、コーヒーなら香り高く、美味しい成分を抽出させる「90～96℃」、煎茶なら渋みを抑えて旨味成分を引き出すには「80℃」など、好きな飲み物の最適な温度を見つけてお楽しみください。

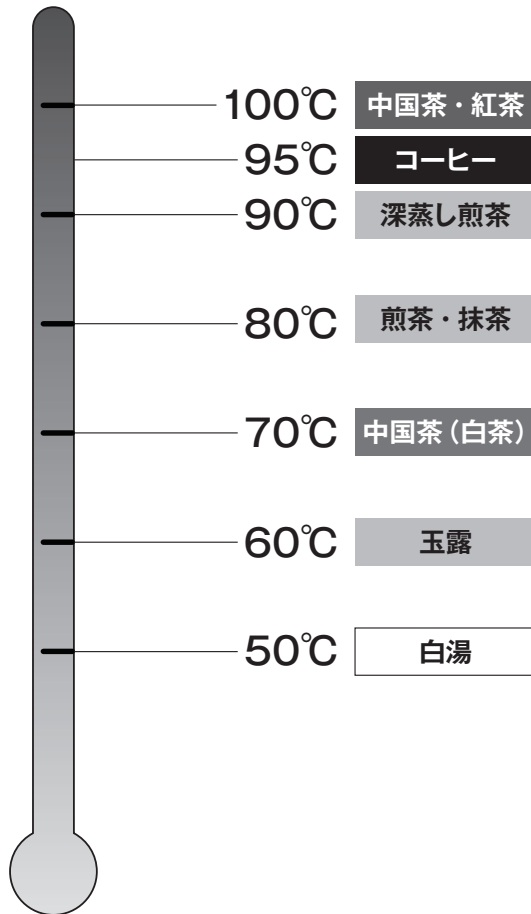

## アフターサービス

### 保証について

この取扱説明書の内容をよくお読みになり、大切に保管してください。

- ・この取扱説明書には、保証書がついています。保証書は販売店にて販売店名、お買い上げ日の記入をお確かめの上、販売店からお受け取りください。
- ・保証期間はお買い上げ日から1年間です。無料保証規定の内容により、無料修理、またはお取り替えいたします。（保証期間でも有料修理となる場合がありますので、無料保証規定をよくお読みください。）
- ・保証期間後の修理は、販売店または弊社までご相談ください。修理によって機能が維持できる場合は、ご要望により有料修理いたします。

### 部品のご購入について

本製品は本体以外は消耗品です。付属品や部品、消耗品のご購入については、お買い上げの販売店、または弊社までお問い合わせください。

製品の付属品・部品のお取り寄せは、株式会社大石アンドアソシエイツの公式オンラインショップでもお買い求めいただけます。

<https://oishi-online.com/>

### 修理を依頼される場合

- ・故障かな?と思ったらご使用をやめて、無料保証規定並びに保証書の内容をよくお読みいただき、お買い上げの販売店または弊社にご連絡の上、修理をお申し付けください。
- ・修理をお申し付けの際は、商品名と故障の状態を詳しくお知らせください。

**!** ご自分で分解・修理は絶対しないでください。火災、感電、けがの原因となります。修理はお買い上げの販売店、または弊社までご相談ください。

#### 弊社修理受付

お取り扱い、お手入れについてのご不明な点や、修理のお問い合わせは、お買い上げの販売店、または弊社までお問い合わせください。

**株式会社 大石アンドアソシエイツ**  
フリーダイヤル  
**0120-520-227**

受付時間 / 10:00 ~ 17:00

(土・日・祝日および弊社休業日を除く)

〒151-0053

東京都渋谷区代々木3-28-6-8F

お客様の個人情報は、弊社製品のご相談への対応や修理などに利用させていただき、ご相談内容の記録を残すことがあります。なお、修理やその確認業務を弊社の協力会社に委託する場合、法令に基づく義務の履行または権限の行使のために必要な場合、その他正当な理由がある場合を除き、弊社以外の第三者に個人情報を開示・提供はいたしません。

# Russell Hobbs 保証書

お客様 お名前		型番	7106JP-BK / 7106JP-WH		
お客様 電話番号	( ) ( ) ( ) ( ) ( ) ( )	保証期間	1年	お買い上げ日	年 月 日
お客様ご住所		ご販売店名・住所・電話番号			

# 見本

## 無料保証規定

取扱説明書の注意事項に従った使用状態で、保証期間内に故障した場合は、無料修理またはお取り替えいたします。無料修理をご依頼になる場合は、お買い上げの販売店または弊社に、商品と保証書をご提示いただき、お申し付けください。

1. 保証期間内でも以下の場合は有料修理となります。

- (イ) 使用上の誤りおよび不当な修理や改造による故障および損傷。
- (ロ) お買い上げ後の落下や強い衝撃を与えたことによる、故障および損傷。
- (ハ) 火災、地震、水害、落雷、その他天災、異常電圧、指定以外の電圧・周波数での使用などによる故障および損傷。
- (ニ) 車両、船舶等に搭載された場合の移動中での故障および損傷。
- (ホ) 本書の提示がない場合。
- (ヘ) 本書にお買い上げ年月日、お客様名、販売店名の記入がない場合、あるいは字句が書き換えられている場合。または、ご購入を証明する購入証明書(納品書、レシート等)をご提示できない場合。

(ト) 一般家庭用以外(たとえば業務用等)にご使用の場合の故障及び損傷。

(チ) 消耗部品の交換。

(リ) ご使用によって生じる汚れ。

(ヌ) 中古品や新古品、第三者からの譲渡品、個人間売買品。

2. 保証は日本国内においてのみ有効です。

3. 保証書は再発行はいたしませんので、紛失しないように、大切に保管してください。

4. 保証期間は1年間です。保証期間以降の修理をご希望される場合は有料修理となります。また、保証期間以降は、補修部品が生産されていない場合など、修理できない場合もありますので、あらかじめご了承ください。

5. 部品保有保証期間は、製造停止後5年間です。

6. 本製品は家庭用に設計されておりますので、業務用でのご使用の場合は保証の対象外となります。

This warranty is valid only in Japan.

※この保証書によって、お客様の法律上の権利を制限するものではありません。

英国 Russell Hobbs 日本総販売代理店  
株式会社 大石アンドアソシエイツ

〒151-0053 東京都渋谷区代々木 3-28-6-8F