



Russell
Hobbs

At the heart of your home

ラッセルホブス デザイア オーブントースター 7720JP



取扱説明書 保証書

本製品は家庭用です。業務用としては使用しないでください。

- この取扱説明書の裏表紙に保証書がついていますので、販売店とお買い上げ日のご記入を必ずお受けください。
- 必ずこの取扱説明書をお読みのうえ、正しくご使用ください。

はじめに

この度はラッセルホブス製品をお買い上げいただきまして、まことにありがとうございます。ラッセルホブス製品は、ヨーロッパを始め、世界各国で高い評価をいただいているイギリスの家庭用電気製品ブランドです。本製品は、ラッセルホブスから日本向けに特別に開発されたものです。ご使用になられる前に、この取扱説明書をよくお読みいただき、商品使用にお役立てください。

この取扱説明書は安全なところに保管しておいてください。この製品を他人に譲渡する時は、取扱説明書も一緒に譲渡してください。また、包装は使用する前に取り払ってください。ただし、製品が正常に作動するのを確認するまで、梱包・包装類は捨てないでください。

目次

はじめに	2
安全上のご注意	3~5
各部の名称とはたらき	6
初めてご使用になる前に	7
部品の取扱について	8
お手入れの仕方	9
ご使用方法	10~11
調理の設定と目安	12
故障かな?と思ったら	13
仕様	14
アフターサービス	
保証について	15
部品のご購入について	15
修理を依頼される場合	15

安全上のご注意

■ご使用前に、この「安全上のご注意」をよくお読みのうえ、正しくお使いください。

■ここに示した注意事項は、製品を正しくお使いいただき、人体への危害や損害を未然に防止するためのものですので、必ずお守りください。

■お読みになった後は、お使いになれる方がいつも見られる場所に必ず保管してください。

表示を無視して誤った使い方をしたときに生じる内容を以下の2つに区分し、説明しています。



警告

取り扱いを誤った場合、使用者が死亡または重症※1等を負う可能性が想定される内容



注意

取り扱いを誤った場合、使用者が障害※2を負う可能性および物的損害※3のみの発生が想定される内容

※1 重症とは、失明や、けが、やけど(高温・低温)、感電、骨折、中毒などで、後遺症が残るものおよび治療に入院・長期の通院を要するものをさします。

※2 障害とは、治療に入院や長期の通院を要さない、けが、やけど、感電などをさします。

※3 物的損害とは、家屋・家財および家畜・ペットなどにかかわる拡大損害をさします。

お守りいただく内容の種類を次の絵表示で区分し、説明しています。



⊙の記号はしてはいけない「禁止」を示します。



一般的な禁止



水濡れ禁止



接触禁止



濡れ手禁止



分解禁止



●の記号は、必ずしていただく「強制」を示します。



必ず行う



差し込みプラグを抜く

安全上のご注意



警告

取り扱いを誤った場合、使用者が死亡または重症等を負う可能性が想定される内容



子供だけで使わせたり、幼児の手の届くところで使わないでください。やけど、感電、けがをする恐れがあります。

火気の近くや不安定な台の上、カーテンなど可燃物のそばでは使用しないでください。運転中に転倒した場合、火災や故障の原因となります。

受皿に油のみを入れて使わないでください。発火して火災の原因となります。

調理物が発煙・発火した場合には、すぐにタイマーを“0”にし、電源プラグを抜き、火が消えるまでドアを開けないでください。火が消える前にドアを開けると空気が入り、炎が大きくなります。また、ドアのガラスが割れますので水をかけないでください。

電源コードを製品本体に巻き付けた状態で使用したり、傷つけたり、加工したり、無理に曲げたり、引っ張ったり、ねじったり、束ねたりしないでください。また、重いものを乗せたり、挟み込んだりしないでください。電源コードが破損し、感電する恐れがあります。



15Aのコンセントを単独で使用してください。他の器具と併用すると分岐コンセント部が異常発熱し発火する恐れがあります。



野外や水気、湿気の多い場所(部屋)で使用しないでください。また濡れた表面に本体を置かないでください。ショートや感電の恐れがあります。



ぬれた手で電源プラグを抜き差ししないでください。感電する恐れがあります。



電源プラグ、電源コードが異常発熱している場合は、直ちに使用を止め、お求めの販売店または弊社にご連絡ください。そのまま使用すると、ショートや発火する恐れがあります。

電源プラグを抜く時は、電源コードを持たずに、必ず先端の電源プラグを持って引き抜いてください。感電やショート、発火する恐れがあります。

電源コードや電源プラグが傷んでいたたり、コンセントの刃の差し込みがゆるい状態のときは使用しないでください。感電、ショート、火災の原因となります。

電源プラグに埃が付着している場合は、よく拭き取ってください。埃がたまると付着した部分から発火して火災の原因となります。



改造はしないでください。修理技術者以外の方は、分解したり修理しないでください。火災、感電、けがの原因となります。修理はお買い上げの販売店または弊社にご相談ください。

注意

取り扱いを誤った場合、障害を負う可能性および物的損害のみの発生が想定される内容



使用中は本体から離れないでください。調理物が発火する恐れがあります。

壁や家具の近くで使用しないでください。本体の熱によって壁面や天井、家具を傷め、変形、変色の原因となります。

必要以上に加熱しないでください。過熱によって調理物が発火する恐れがあります。

油の出るものを受皿なしで加熱しないでください。落ちた油に引火する恐れがあります。

本体の上に物を乗せたり、本体下のすき間に物を入れたりしないでください。本体や物の変形、変質し、火災の原因となります。

本体の拭き取りにアルコール、ベンジン、シンナー、磨き粉、タワシなどは使わないでください。傷がついたり、変色・変形をおこし、故障の原因となります。

使用する際は必ず、ワイヤーラックを装着した状態で使用してください。火災の原因になります。



使用後はお手入れをしてください。調理くずや油分が残ったまま調理すると発煙・発火の原因となります。

くず受けトレイは必ず取り付けて使用してください。テーブルを焦がしたり火災の原因になります。

付属品の取り付け・取り外しやお手入れの際、また使用時以外には必ず電源を切って、電源プラグを抜いてください。誤作動によるけがや感電の原因になります。



使用中や使用後しばらくは、本体やドア（ガラス部分含む）に触らないでください。やけどする恐れがあります。本体を触る場合や調理物を取り出す場合には、ミトンなどを使用してください。

設置場所について

火災を防ぐために、木製の壁や家具など周囲の可燃物から距離を離して設置してください。



ビニールクロスや樹脂製、熱に弱い壁や家具などの場合は、さらに距離を離してください。
・肩より高い位置に置いて使わないでください。

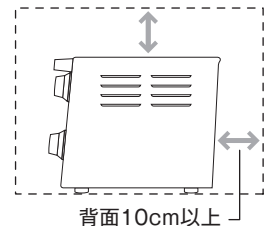
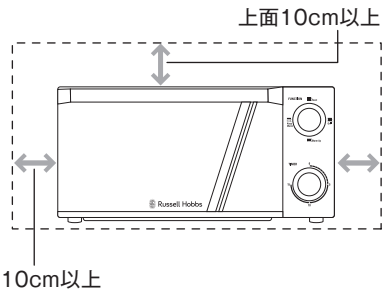

各部の名称とはたらき

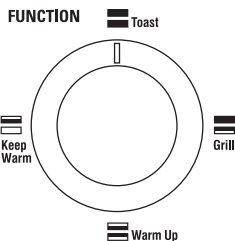
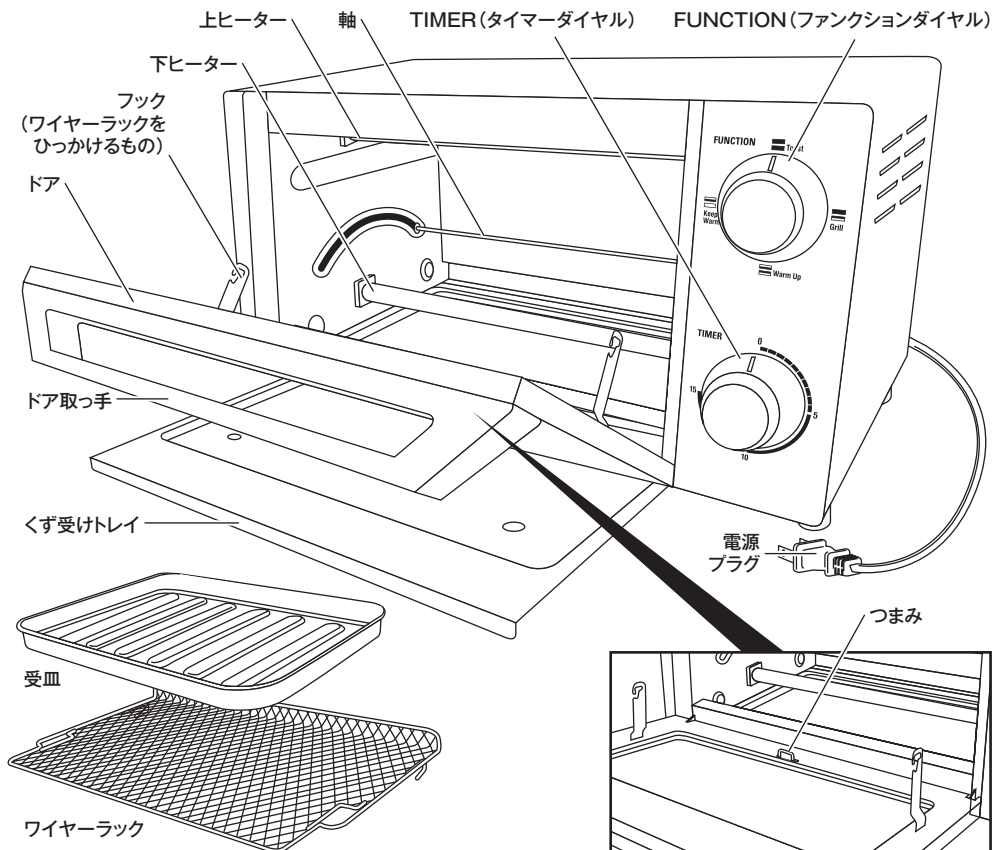

FUNCTION

≡ Toast
(800W)

上下ヒーターがフルで加熱する。トーストやピザ、クッキーなど両面をしっかり焼く設定

≡ Grill
(625W)

上ヒーターがフルで加熱、下ヒーターが半加熱の状態。肉や魚を香ばしく焼く時や、焦げ目をつけながら焼き上げる設定

≡ Warm Up
(400W)

上下のヒーターが半加熱の状態になる。冷えたものを温めるときの設定

≡ Keep Warm
(225W)

上のヒーターが半加熱の状態に、下のヒーターはオフになる。保温するときに設定

はじめてご使用前に

空焚きをする

ご購入後、初めてご使用になる場合は、最初に空焚きをします。

1. 受け皿を外し、庫内に食材を入れない状態でファンクションダイヤルを“Toast”、タイマーダイヤル“15”の設定で空焚きをしてください。このとき煙や臭いが出る場合がありますが、故障ではありません。

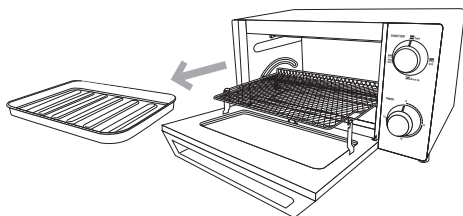

2. 電源が切れたら、電源プラグをコンセントから抜きます。

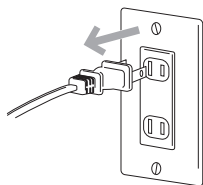

3. しばらくそのまま放置して本体、庫内を冷まします。

くず受けトレイ、ワイヤーラック、受皿を洗う

1. ご購入後、初めてご使用になる場合は、くず受けトレイ、ワイヤーラック、受皿を取り外して台所用食器洗剤で洗ってください。洗い終わった後は布巾で水分をよく拭き取ってから取り付けてください。

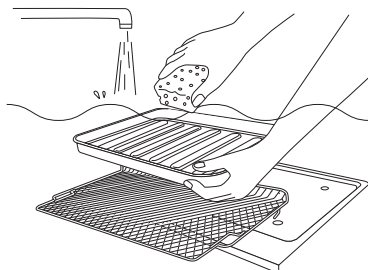

設置場所について

設置場所は、上面、側面、背面突起から10cm以上の空間を保ってください。

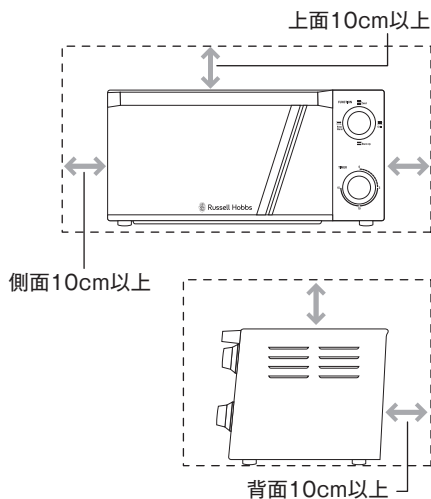

部品の取り扱いについて

ワイヤーラックの取り外し・取り付け

1. ドアを半開きにした状態でワイヤーラックを手前に引き出してフックから外す
2. そのままワイヤーラックを庫内の奥まで移動させて、軸から外す
3. 取り付けは取り外しの逆の手順で行う

⚠ ワイヤーラックを外すとドアが全開しますので、勢いよく開閉しないでください。ドアが変形・故障する恐れがあります。

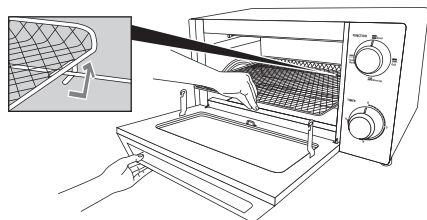
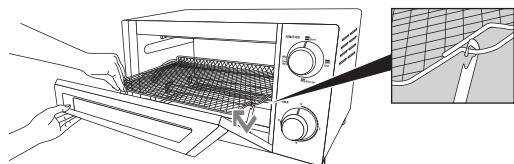

くず受けトレイ

手前に引き出して食材くずを捨ててください。

- ・ くず受けトレイには裏表があります。取り付けの際には表面が上になるように取り付けてください。

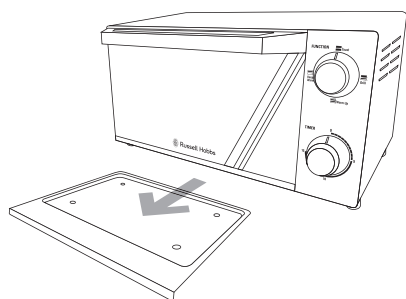

ドア取り外し

1. ワイヤーラックを外した後、ドアを水平な状態にし、ドア内側のつまみを右側にスライドさせる
2. そのままドアの左側を持ち手前に引く
3. ドアのピン(右)を本体穴部(右)から外す

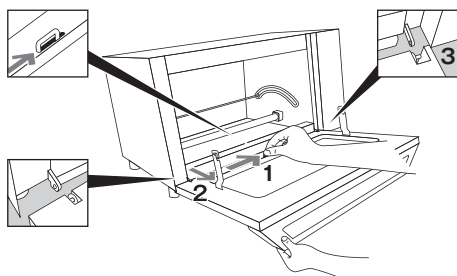

ドア取り付け

1. ドアを水平な状態にし、ドアのピン(右)を本体穴部(右)に入れる
2. ドア内側のつまみを右側にスライドさせながらドアのピン(左)を本体穴部(左)に合わせる
3. ドアをつまみを離し、ドアのピン(左)をドアの穴部(左)に入れる

お手入れの仕方

- ⚠️ お手入れの前に必ずP3～5の「安全上のご注意」をよくお読みください。
- ・付属品の取り付け・取り外しやお手入れの際、また使用時以外には必ず電源を切って、電源プラグを抜いてください。誤作動によるけがや感電の原因になります。
- ・中性洗剤以外の洗剤や漂白剤は使用しないでください。
- ・食器洗浄機・食器乾燥機は使用しないでください。

本体・ドア（外側と庫内）

1. ぬるま湯で薄めた台所用中性洗剤をやわらかい布に含ませ、かたく絞りふき取る
2. 水で絞った布でよくふく
3. 乾いたやわらかい布で水気をふき取る

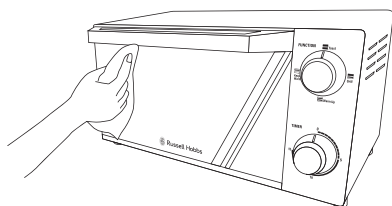

- ⚠️ 本体・ドアに直接水をかけたり、丸洗いはしないでください。
- ・ヒーターには触れないでください。ヒーターが割れる原因となります。
- ・お手入れ後は、確実にドアを取り付けてください。
- ・ドアの取り外し、取り付けの際はていねいに行ってください。

くず受けトレイ

くず受けトレイはこまめにお手入れをしてください。お手入れをしないと汚れがこびりついて取れなくなる場合があります。

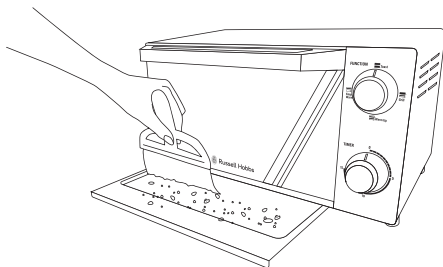

くず受けトレイ・ワイヤーラック・受皿

1. 台所用中性洗剤で洗う
2. 乾いた布で水気をよくふき取る

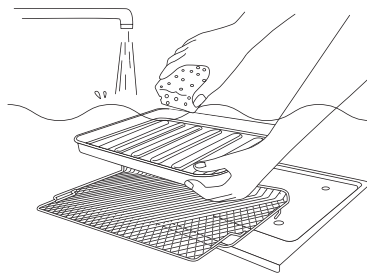

- ⚠️ くず受けトレイやワイヤーラックはお手入れ後は忘れずに取りつけてください。
- ・洗った後は水分をふき取り、よく乾かしてから取り付けてください。
- ・浸け置き洗いなど、長時間水につけたまま放置しないでください。サビの原因になります。

ご使用方法

⚠ ご使用前に必ずP3~5の「安全上のご注意」をよくお読みください。

1 電源プラグをコンセントに差し込む
タイマーダイヤルが“0”の位置になっていることを確認し、電源プラグをコンセントに差し込みます。

⚠ 15Aのコンセントを単独で使用してください。他の器具と併用した分岐コンセントは異常発熱して発火する恐れがあります。

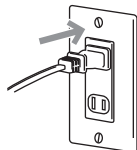
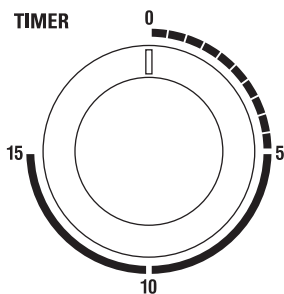

電源プラグを
コンセントに差し込む

2 食材を入れる

ワイヤーラックの上に食材をのせ、ドアを閉めます。

⚠ 油の出るものを受皿なしで加熱しないでください。落ちた油に引火する恐れがあります。

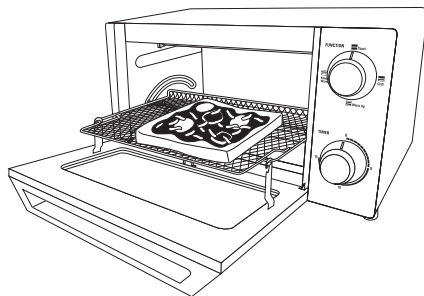

3 FUNCTIONを設定する

ファンクションダイヤルをセットします。設定の目安はP12の「調理の設定と目安」を参考にして切替えてください。

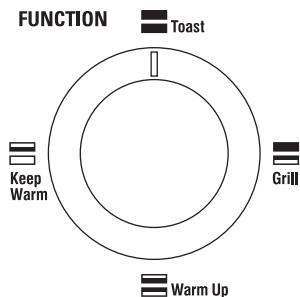

4 タイマーを設定する

タイマーダイヤルを回して電源を入れます。タイマーの設定が5分未満の場合は、時間の誤差を防ぐためにタイマーダイヤルを一度“5”以上に回してから戻します。設定の目安はP12の「調理の設定と目安」を参考に設定してください。

※タイマーはゼンマイ式ですので、誤差が生じる場合があります。

- ⚠ 必要以上に加熱しないでください。過熱によって調理物が発火する恐れがあります。
- ・油の出るものを受皿なしで加熱しないでください。落ちた油に引火する恐れがあります。

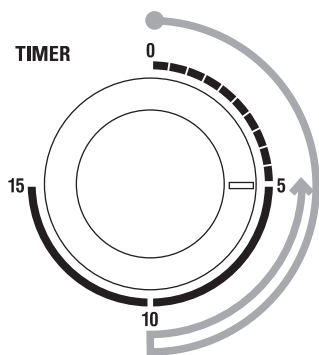

タイマーの設定が5分未満の場合は、時間の誤差を防ぐためにタイマーのダイヤルを一度“5”以上に回してから戻してください。

5 調理物を取り出す

「チーン」と音が鳴ったら、調理物を取り出します。タイマーが切れると上下ヒーターは消えます。

- ⚠ 使用中や使用後しばらくは金属部・ガラス面に触らないでください。やけどする恐れがあります。
- ・使用後、食材を取り出す際や金属部に触れる場合は、ミトンなどを使用して取り出してください。

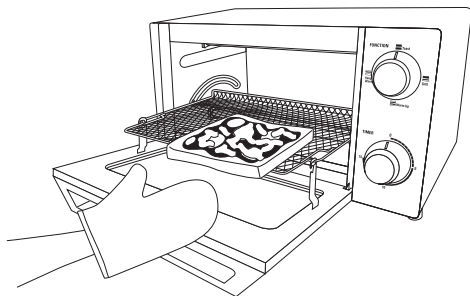

6 コンセントを抜く

ご使用後はタイマーダイヤルが“0”の位置に戻っていることを確認して、電源プラグをコンセントから抜きます。

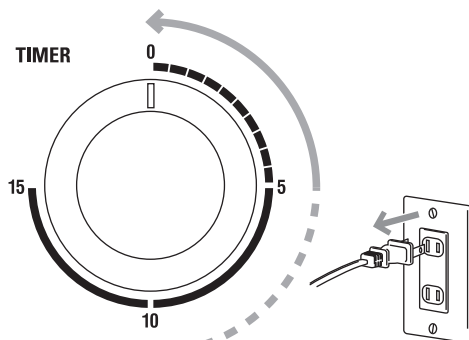

電源プラグを
コンセントから抜く

調理の設定と目安

料理名	量	FUNCTION	TIMER	メモ
トースト	6枚切 1～2枚	Toast	2～3分	
切り餅	4個	Toast	3～4分	1個50gの市販のもの。
ピザ(常温・冷凍)	1枚	Toast	3～4分	トレイやアルミホイルを敷く。
グラタン	1皿	Grill	6～8分	幅20×奥行15cm未満のグラタン皿使用。
冷凍おにぎり	4個	Grill	9～11分	1個50gの市販もの。
フライの温め直し	コロッケ2個	Warm Up	5～7分	トレイやアルミホイルを敷く。

※予熱は“FUNCTION”を“Toast”設定で行い、トースターに調理物を入れてから“タイマー”ダイヤル設定を行ってください。

- ・調理時間や予熱時間は材料の温度、質、量などによって異なります。また、室温の変化によっても異なります。「調理の設定と目安」を参考に調節してください。
- ・連続使用の場合は初回より短い時間で焼きあがります。
- ・ドアを開ける回数が多いと焼き時間が余計にかかります。
- ・油が出るものは必ず受皿を使ってください。

調理のポイント

[アルミホイルの使用]

- ・油が飛び散りやすいものは全体をアルミホイルに包んで調理してください。
- ・焦げやすいものや厚みがあるものは調理の途中で焼き色がついてきたら、アルミをかぶせて焼いてください

※アルミホイルがヒーターに接触しないように注意してください。故障の原因になります。

[餅を焼く場合]

- ・表面が焼けても中が固いときは、余熱のある庫内に1～2分入れておくことやわらかくなります。
- ・焼きあがった餅は、早めに取り出してください。ワイヤーラックにくっついてとれなくなってしまう場合があります。

[冷凍食品を焼く場合]

- ・市販の冷凍食品は必ず「オーブントースター」用を使用してください。
- ・調理物の表面の霜を取り除くと、焼きムラが少なくなります。
- ・食品のパッケージ記載の調理時間より長くなる場合がありますが、焼き具合を見ながら調理時間を調節してください。

故障かな?と思ったら

以下のことをお確かめになり、それでも状態が改善しない場合には、お買い上げの販売店、もしくは弊社までご連絡ください。

途中でヒーターが消えてしまう

加熱中にサーモスタット(温度調節機能)が働きヒーターが消えたり、点灯を繰り返しながら調理を続けています。

ヒーターが発熱しない

電源プラグがコンセントにしっかり差し込まれているか、確認してください。
また、タイマーダイヤルを設定しているか、確認してください。

ヒーターが赤くならない

ファンクションダイヤルの設定によってヒーターの明るさが変わり、庫内が暗く見えることがあります。ファンクションダイヤルの設定をしてください。

においや煙がでる

はじめてお使いになるときは、においや煙が出ることがありますが故障ではありません。
お使いいただくうち軽減されます。
また、庫内に食材かすが残っている場合に煙が発生することがありますので、こまめにお手入れしてください。

パンの上面と下面の焼き加減が違う(下面の焼き目が見えない)

上面に焼き目をつけるため下ヒーターに比べ上ヒーターの熱量が大きくなっています。
下面をより焼きたい場合は、パンの裏表を返して再度焼いてください。

仕様

電 源	100V 50/60hz
消 費 電 力	800W
サ イ ズ	W35.5×D22.0×H18.5cm
重 量	2.6kg
コードの長さ	1.0m
材 質	鋼板、ガラス、ポリアミド
付 属 品	ワイヤーラック、受皿
生 産 国	中国

アフターサービス

保証について

この取扱説明書の内容をよくお読みになり、大切に保管してください。

- ・この取扱説明書には、保証書がついています。保証書は販売店にて販売店名、お買い上げ日の記入をお確かめの上、販売店からお受け取りください。
- ・保証期間はご購入日から1年間です。無料保証規定の内容により、無料修理、またはお取り替えいたします。（保証期間でも有料修理となる場合がありますので、無料保証規定をよくお読みください。）
- ・保証期間後の修理は、販売店または弊社までご相談ください。修理によって機能が維持できる場合は、ご要望により有料修理いたします。

部品のご購入について

本製品は本体以外は消耗品です。付属品や部品、消耗品のご購入については、お買い上げの販売店、または弊社までお問い合わせください。

製品の付属品・部品のお取り寄せは、株式会社大石アンドアソシエイツの公式オンラインショップ「O&A SHOP」でもお買い求めいただけます。

<https://www.oanda-shop.com/>

修理を依頼される場合

- ・故障かな?と思ったらご使用をやめて、無料保証規定並びに保証書の内容をよくお読みいただき、お買い上げの販売店または弊社にご連絡の上、修理をお申し付けください。
- ・修理をお申し付けの際は、商品名と故障の状態を詳しくお知らせください。

 ご自分で分解・修理は絶対しないでください。火災、感電、けがの原因となります。修理はご購入の販売店、または弊社までご相談ください。

弊社修理受付

お取り扱い、お手入れについてのご不明な点や、修理のお問い合わせは、ご購入の販売店、または弊社までお問い合わせください。

株式会社 大石アンドアソシエイツ

フリーダイヤル

 0120-520-227

フリーダイヤルがつかない場合

☎ 03-5333-4447

受付時間 / 10:00~18:00

(土・日・祝日および弊社休業日を除く)

〒151-0053

東京都渋谷区代々木3-28-6-8F

お客様の個人情報は、弊社製品のご相談への対応や修理などに利用させていただき、ご相談内容の記録を残すことがあります。なお、修理やその確認業務を弊社の協力会社に委託する場合、法令に基づく義務の履行または権限の行使のために必要な場合、その他正当な理由がある場合を除き、弊社以外の第三者に個人情報を開示・提供はいたしません。

Russell Hobbs 保証書

お客様 お名前	<h1>見本</h1>	型番	7720JP
お客様 電話番号		保証期間	1年 お買い上げ日 年 月 日
お客様ご住所		ご販売店名・住所・電話番号	

無料保証規定

取扱説明書の注意事項に従った使用状態で、保証期間内に故障した場合は、無料修理またはお取り替えいたします。無料修理をご依頼になる場合は、お買い上げの販売店または弊社に、商品と保証書をご提示いただき、お申し付けください。

1. 保証期間内でも以下の場合には有料修理となります。

(イ) 使用上の誤りおよび不当な修理や改造による故障および損傷。

(ロ) お買い上げ後の落下や強い衝撃を与えたことによる、故障および損傷。

(ハ) 火災、地震、水害、落雷、その他天災、異常電圧、指定以外の電圧・周波数での使用などによる故障および損傷。

(ニ) 車両、船舶等に搭載された場合の移動中での故障および損傷。

(ホ) 本書の提示がない場合。

(ヘ) 本書にお買い上げ年月日、お客様名、販売店名の記入がない場合、あるいは字句が書き換えられている場合。

(ト) 一般家庭用以外(たとえば業務用等)にご使用の場合の故障及び損傷。

(チ) 消耗部品の交換。

(リ) ご使用によって生じる汚れ。

2. 保証は日本国内においてのみ有効です。

3. 保証書は再発行はいたしませんので、紛失しないように、大切に保管してください。

4. 保証期間は1年間です。保証期間以降の修理をご希望される場合は有料修理となります。また、保証期間以降は、補修部品が生産されていない場合など、修理できない場合もありますので、あらかじめご了承ください。

5. 部品保有保証期間は、製造停止後5年間です。

6. 本製品は家庭用に設計されており、業務用でのご使用の場合は保証の対象外となります。

This warranty is valid only in Japan.

※この保証書によって、お客様の法律上の権利を制限するものではありません。

英国 Russell Hobbs 日本総販売代理店
株式会社 大石アンドアソシエイツ

〒151-0053 東京都渋谷区代々木 3-28-6-8F TEL03(5333)4447 FAX03(5333)4446